



Titre : **Application métier Gestion du trafic
Manuel d'utilisation**

Version : FA VM Rel. 4.2.0

Impressum

Date de création / révision :	30.08.2014 / 27.04.2026
Auteur :	ELCA/ALMO/EBP/AWK Group AG/ASTRA/Sopra Steria
Répertoire / Nom de fichier :	FR-Anwendungshandbuch FA VM_VMZ-CH_GL.docx
Nombre de pages :	226

Liste des révisions

Version	Date	Auteur	Remarque
1.0	30.08.2014	ELCA, AWK	Version initiale pour FA VM Rel. 1.6
2.0	17.07.2015	ELCA	Adaptation pour FA VM Rel. 2.0
2.2	24.07.2015	ELCA	Adaptation pour FA VM Rel. 2.0
2.3	26.11.2015	ELCA	Adaptation pour FA VM Rel. 2.1
2.4	27.04.2016	ASTRA	Anpassungen aufgrund Betreiberwechsel
2.5	05.05.2017	ELCA	Adaptation pour FA VM Rel. 2.2.1
2.6	06.09.2017	ELCA	Adaptation pour FA VM Rel. 2.2.3
2.7	23.11.2017	ELCA	Adaptation pour FA VM Rel. 2.2.4
2.8	02.02.2018	ELCA	Adaptation pour FA VM Rel. 2.2.5
2.9	22.05.2018	ELCA	Adaptation pour FA VM Rel. 2.3.0
3.0	05.06.2018	ELCA	Adaptation pour FA VM Rel. 2.3.1
3.1	29.08.2018	ELCA	Adaptation pour FA VM Rel. 2.3.0 (Sans RZI)
3.2	24.09.2018	ELCA	Adaptation pour FA VM Rel. 2.3.1 (Upgrade Inubit 7.3)
3.3	10.10.2018	ELCA	Adaptation pour FA VM Rel 2.5 (Meldungabgleich)
3.4	20.11.2018	ELCA	Correction de la version pour FA VM Rel 2.5
3.5	30.01.2019	ELCA	Adaptation pour FA VM Rel. 2.5.1 (Sans la mise à jour du Plug-in Multiscreen)
3.6	14.06.2019	ELCA	Adaptation pour FA VM Rel. 2.5.2
3.7	20.11.2019	ELCA	Adaptation pour FA VM Rel. 3.0.x
3.8	25.02.2020	ELCA	Adaptation pour FA VM Rel. 3.0.x Hotfix3
3.9	23.04.2020	ELCA	Mise à jour de la version du Multiscreen Plug-In et de Firefox
4.1	15.02.2021	Sopra Steria	Adaptation pour la release FA VM Rel. 3.0.x La version du correctif n'a aucune influence sur l'état de la documentation.
4.2	16.05.2022	Sopra Steria	Adaptation pour la release FA VM Rel. 3.1.x La version du correctif n'a aucune influence sur l'état de la documentation
4.3	02.10.2022	Sopra Steria	Adaptation pour la release FA VM Rel. 3.2.0
4.4	25.01.2023	Sopra Steria	Adaptation pour la release FA VM Rel. 3.2.1
5.0	13.11.2024	Sopra Steria	R3.2.10 : Introduction du remplacement de la SuisselID, connexion BIT eIAM
5.1	15.05.2025	Sopra Steria	Adaptation pour la release FA VM Rel. 4.0.1
5.2	03.07.2025	Sopra Steria	Adaptation pour la release FA VM Rel. 4.0.2
5.3	14.10.2025	Sopra Steria	Adaptation pour la release FA VM Rel. 4.1.0
5.4	10.03.2026	Sopra Steria	Adaptation pour la release FA VM Rel. 4.2.0

Table des matières

1.	Introduction	8
1.1.	Situation initiale	8
1.2.	Buts de FA VM	9
1.3.	Conventions	10
1.3.1.	Public cible	10
1.3.2.	Contenu	10
1.3.3.	Aperçu des fonctionnalités	11
1.4.	Versions du manuel.....	12
1.5.	Application métier GT et systèmes associés	13
1.5.1.	Relations entre FA VM et FA BM	14
1.6.	Rôles métiers et droits correspondantes.....	15
2.	Utilisation de FA VM.....	17
2.1.	Accès à l'application	17
2.1.1.	Démarrage de l'application	18
2.1.2.	Problèmes et mesures au démarrage de l'application	19
2.2.	Aperçu de l'interface utilisateur.....	26
2.2.1.	Structure de l'interface utilisateur	26
2.2.2.	Conditions de circulation	27
2.2.3.	Messages	30
2.2.4.	Caméras	33
2.2.5.	Notifications	34
2.3.	Explications des éléments graphiques.....	37
2.3.1.	Éléments graphiques fréquents.....	37
2.3.2.	Structure de l'interface utilisateur	43
2.3.3.	Signification des symboles.....	52
2.3.4.	Raccourcis clavier.....	56
2.3.5.	Fonctions d'aide.....	57
2.3.6.	Utilisation d'une place de travail multi-écrans.....	58
2.3.7.	Profil utilisateur	60
2.4.	Configuration personnelle de l'utilisateur	62
2.4.1.	Possibilités de configuration de l'interface.....	62
2.5.	Lieu	65
2.5.1.	Aperçu	65
2.5.2.	Lieu sur les routes nationales	66
2.5.3.	Lieu sur les routes cantonales	72
2.5.4.	Lieu restant.....	75
3.	Processus dans la gestion du trafic	77

3.1.	Traitement des événements	77
3.1.1.	Description du processus.....	77
3.1.2.	Jugement des conditions de circulation.....	78
3.1.3.	Saisie d'un message.....	78
3.2.	Détection et mesures liées à la surcharge du trafic	79
3.2.1.	Description du processus.....	79
3.2.2.	Jugement des conditions de circulation.....	79
3.2.3.	Saisie d'un message.....	79
3.3.	Gestion du trafic lourd	80
3.3.1.	Description du processus.....	80
3.3.2.	Cockpit.....	81
3.4.	Traitement des événements majeurs.....	82
3.4.1.	Description du processus.....	82
3.4.2.	Saisie d'une manifestation	82
3.5.	Gestion des chantiers.....	83
3.5.1.	Tâches / Responsabilités UT / Filiale / VMZ-CH	83
3.5.2.	Description du processus.....	83
3.5.3.	Notifications	90
3.5.4.	Règles de visibilité et édition des chantiers	93
4.	Utilisation des domaines fonctionnels.....	94
4.1.	Aperçu de tous les domaines fonctionnels.....	94
4.2.	Messages (messages de trafic).....	96
4.2.1.	Aperçu	96
4.2.2.	Déroulement et cycle de vie d'un message	97
4.2.3.	Création d'un message	100
4.2.4.	Création d'un message sur la carte.....	106
4.2.5.	Publication d'un message	108
4.2.6.	Création d'un message prio 1/Scénario standard.....	109
4.2.7.	Création d'un message primo 1/Scénario alternatif	110
4.2.8.	Changer un message.....	112
4.2.9.	Révoquer un message.....	113
4.2.10.	Dériver d'un message	114
4.2.11.	Recherche de messages	115
4.2.12.	Créer une entrée du journal à partir d'un message	116
4.2.13.	Message externe	117
4.2.14.	Notification.....	132
4.3.	Conditions de circulation	134
4.3.1.	Aperçu	134
4.3.2.	Utilisation de la carte.....	134
4.3.3.	Couches de carte.....	137
4.3.4.	Etat du trafic / prévisions du trafic	148
4.3.5.	Parcours et perte de temps de conduite.....	148

4.3.6.	Arrière-plans	149
4.3.7.	Cas d'erreur	149
4.4.	Inbox	150
4.4.1.	Aperçu	150
4.4.2.	Inbox personnelle	152
4.4.3.	Inbox générale	154
4.4.4.	Inbox avec tâches de type « message »	155
4.4.5.	Diagramme d'états de l'Inbox.....	156
4.4.6.	Carte dans la sidebox	156
4.5.	Journal	157
4.5.1.	Aperçu	157
4.5.2.	Créer une entrée du journal, nouvel événement	158
4.5.3.	Créer une entrée du journal, événement existant.....	160
4.5.4.	Générer un message de trafic à partir d'une entrée du journal.....	162
4.5.5.	Générer une entrée du journal à partir d'un message de trafic.....	163
4.5.6.	Fermer un événement.....	163
4.5.7.	Diagramme d'états d'un événement de journal	165
4.5.8.	Notification.....	165
4.5.9.	Export des entrées du journal : rapport journalier.....	166
4.5.10.	Export des entrées du journal : PDF	167
4.5.11.	Export des entrées du journal : Excel.....	167
4.6.	Caméras.....	169
4.6.1.	Aperçu	169
4.6.2.	Créer une caméra	170
4.6.3.	Créer un groupe de caméras	171
4.6.4.	Matrice de caméras	173
4.6.5.	Gestion du répertoire personnel des groupes de caméras	174
4.6.6.	Ouvrir une caméra dans la matrice	176
4.6.7.	Contacts de soutien pour une caméra.....	177
4.6.8.	Exporter/importer/supprimer des caméras	178
4.7.	Météo	179
4.7.1.	Aperçu	179
4.7.2.	Alarmes météorologiques	180
4.7.3.	Station de météo routière.....	181
4.7.4.	Scénario de météo routière.....	182
4.8.	Gestion du trafic lourd	183
4.8.1.	Aperçu	183
4.8.2.	Processus.....	183
4.8.3.	Cockpit du trafic lourd Nord-Sud	183
4.8.4.	Cockpit du trafic lourd : symboles	184
4.8.5.	Utilisation du cockpit du trafic lourd	185
4.8.6.	Utilisation du cockpit du trafic lourd : Reprendre et rendre	186
4.8.7.	Utilisation du cockpit du trafic lourd : courbes	187

4.8.8.	Utilisation du cockpit du trafic lourd : données de remplissage	187
4.8.9.	Utilisation du cockpit du trafic lourd : arrêt du trafic suisse et du trafic vide ...	189
4.8.10.	Centre de trafic lourd Ripshausen	189
4.8.11.	Données des aires d'attente	190
4.8.12.	Infomail	190
4.8.13.	Valeur horaire vers le presse-papier	192
4.9.	Calendrier	193
4.9.1.	Aperçu	193
4.9.2.	Données de calendrier	194
4.9.3.	Manifestations	195
4.10.	Gestion des chantiers	202
4.10.1.	Aperçu	202
4.10.2.	Affichage des données des chantiers	202
4.10.3.	Libérer un chantier	206
4.11.	Gestion des modèles	208
4.11.1.	Aperçu	208
4.11.2.	Modèles pour les messages	208
4.11.3.	Modèles pour les boutons Prio-1	210
4.11.4.	Modèles pour les manifestations	211
4.12.	Outils	213
4.12.1.	Affichage des courbes	213
4.12.2.	Rapports	214
4.12.3.	Surveillance des utilisateurs	214
4.12.4.	Journal système	214
4.12.5.	Tableau de valeur horaire	215
4.13.	Administration	217
4.13.1.	Carnet d'adresse	217
4.13.2.	Autorisations	217
4.13.3.	Importer les données TMC	217
4.13.4.	Calendrier	217
4.13.5.	Message	217
4.13.6.	Icônes de messages	217
4.13.7.	Journal	217
4.13.8.	Sections transversales de mesure et compteurs	220
4.14.	Envoi de messages	220
4.14.1.	Envois	220
4.14.2.	Destinataires	220
4.14.3.	Modèle	221
5.	Organisation de support et contacts	221
5.1.	Organisation de support locale de l'utilisateur	221
5.2.	Service Desk central	221
5.3.	Déroulement en cas d'annonce de panne	222

A.	Description détaillée des fonctionnalités	224
A.1.	Conditions de circulation, prévision du trafic et informations sur le temps de parcours	224
A.2.	Modifier les autorisations d'un rôle métier.....	224
B.	Configuration de la place de travail	224
C.	Glossaire.....	226

1. Introduction

1.1. Situation initiale

Avec l'entrée en vigueur de la réforme de la péréquation financière et de la répartition des tâches entre la Confédération et les cantons (RPT) du 01.01.2008, la Confédération, ou plutôt l'OFROU endosse la responsabilité des routes nationales auparavant gérées par les cantons. Les responsabilités de la Confédération pour la gestion du trafic des routes nationales sont définies par la Loi fédérale sur la circulation routière (LCR) et la Loi fédérale concernant l'utilisation de l'impôt sur les huiles minérales à affectation obligatoire et de la redevance autoroutière (LUMin) :

La Confédération prend en charge les informations de trafic ainsi que la direction et gestion du trafic sur les routes nationale (Art.10 LUMin) afin d'en assurer la sécurité et la fluidité. Elle transmet les informations du trafic aux cantons concernés.

La Confédération planifie le côté opérationnel de la gestion du trafic sur les routes nationales afin de coordonner les actions d'informations et de gestion. Les plans seront ensuite soumis et validés par les cantons. Dans la réglementation des routes nationales, les cantons s'occupent des autres routes et les plans de gestions du trafic doit être approuvés par la Confédération.

L'Office fédéral des routes, avec l'aide de la VM-CH, a défini les objectifs suivants :

- Les fonctionnalités du système routier doivent être maintenues et améliorées. La fréquence, la longueur et la durée des bouchons devrait être réduits et le comportement intermodal devrait être favorisé.
- La sécurité routière doit être plus élevée et les nombre d'accidents doit diminuer.
- La qualité de vie et de l'environnement doit être améliorée. Les émissions de polluants et la consommation énergétique doivent diminuer.
- La viabilité de l'infrastructure des routes nationales doit augmenter (amélioration des coûts d'investissement, d'exploitation et de maintenance)

Pour gérer les tâches de gestion du trafic, une solution intégrée, adaptable et extensible a été développée afin de remplacer les différentes solutions existantes devenant obsolètes.

1.2. Buts de FA VM

L'application métier de gestion du trafic (Application métier GT ou plus communément appelée FA VM) fournit une solution intégrée de gestion du trafic. Cette application sera utilisée quotidiennement par les opérateurs de la centrale VMZ-CH, ainsi que par les centrales cantonales (KLZ) et régionales (RLZ). L'application prend en charge les processus métier internes à l'OFROU ainsi que la collaboration avec les partenaires.

1.3. Conventions

Ce manuel d'utilisation décrit l'application métier GT (FA VM) dans sa version 3.1.x. La version du correctif n'a aucune influence sur l'état de la documentation.

Grâce à ce manuel, les utilisateurs doivent être capables de lire et de trouver leur chemin aussi rapidement que possible. L'interface utilisateur ainsi que les processus et fonctions importantes sont également présentés.

Les éléments suivants soulignent les informations importantes :



Remarque : contient des informations complémentaires qui simplifient l'utilisation de l'application et clarifient certaines relations.



Astuce : fournit aux utilisateurs avancés des instructions supplémentaires afin de rendre le travail avec l'application encore plus efficace.



Avertissement : informe l'utilisateur de risques d'erreurs et indique comment les éviter.

1.3.1. Public cible

Le manuel d'utilisateur s'adresse au public cible suivant :

- Administrateurs (N-VM, VMZ-CH, KLZ, RLZ)
- Direction et chefs de groupe (VMZ-CH, KLZ, RLZ)
- Collaborateurs de la centrale OFROU
- Opérateurs (VMZ-CH, KLZ, RLZ, Partenaire VM)
- Administrateurs de compteurs OFROU

Dans ce document, la forme masculine est utilisée pour une meilleure lisibilité (par exemple « utilisateur »). Bien sûr, les cas s'appliquent également sous forme féminine.

1.3.2. Contenu

Ce document comprend les différentes fonctionnalités qui sont disponibles dans l'application :

Groupe de fonctions	Chapitre
Fonctionnalités générales	2
Configuration du système	3
Fonctionnalités spécifiques	4
Support	5
Annexes spécifiques	A - C

1.3.3. Aperçu des fonctionnalités

Domaine fonctionnel	Description
Administration	Administration des utilisateurs (incl. leurs droits) et de l'application (journal, sections transversales de mesure, contrôleur de compteur, etc.)
Inbox	Visualisation et édition des tâches assignées (messages trafic, etc.)
Journal	Visualisation et édition de cas (messages trafic, manifestations, etc.)
Calendrier	Visualisation et édition du calendrier et des manifestations, exportation du calendrier
Caméras	Visualisation et administration des caméras
Messages	Visualisation et édition des messages trafic
Météo	Visualisation des prévisions et des conditions météorologiques actuelles
Gestion du trafic lourd	Visualisation de l'axe nord-sud. Mise en service des places d'attente
Journal technique	Gestion de problèmes techniques ; à présent, il s'agit surtout de la gestion des caméras
Conditions de circulation	Visualisation des conditions de circulations et des prévisions
Mesures	Visualisation et édition des mesures et actions pour la gestion du trafic
Gestion des chantiers	Visualisation et libération des chantiers
Gestion des modèles	Administration des modèles (messages, manifestations, etc.)
Outils	Visualisation des courbes, du tableau de valeur horaire, des activités des utilisateurs, du journal système et exportation de divers rapports.

Les détails de chaque domaine fonctionnel sont décrits dans le chapitre 4.

Toutes les autres applications métiers (par exemple l'application métier de gestion des chantiers (FA BM) et les processus associés) sont décrites dans un document séparé et ne font pas partie de ce document.

1.4. Versions du manuel

Ce document est mis à la disposition des groupes d'utilisateurs en différentes versions partielles (variantes) :

- Utilisateur de la police (KLZ, RLZ)
- Administrateur de la police (KLZ, RLZ)
- Opérateurs VMZ-CH, chef de groupe VMZ-CH

La version complète est mise à disposition pour la planification VMZ-CH, l'exploitation, la centrale OFROU et aux exploitants.

1.5. Application métier GT et systèmes associés

La figure suivante montre l'application métier GT avec les interfaces vers les systèmes tiers.

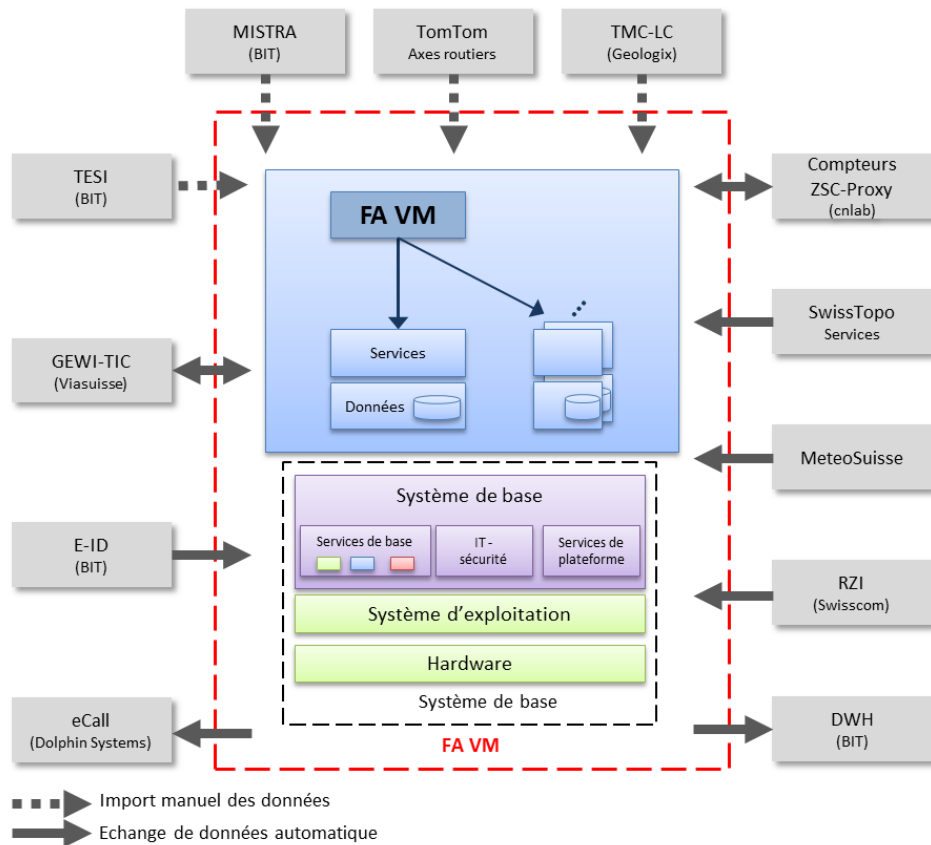

1.5.1. Relations entre FA VM et FA BM

La création, la modification (par les unités territoriales, filiales et dans certains cas par la VMZ-CH) et la vérification de chantiers (par les filiales) s'effectuent dans FA BM. Tandis que la libération des chantiers par la VMZ-CH s'effectue depuis FA VM.

Les chantiers sur les routes cantonales sont saisis par les UT et n'ont pas besoin d'être libérés par la VMZ-CH. Dans l'application FA VM, un opérateur de la VMZ-CH peut néanmoins créer un message trafic à partir d'un chantier sur une route cantonale.

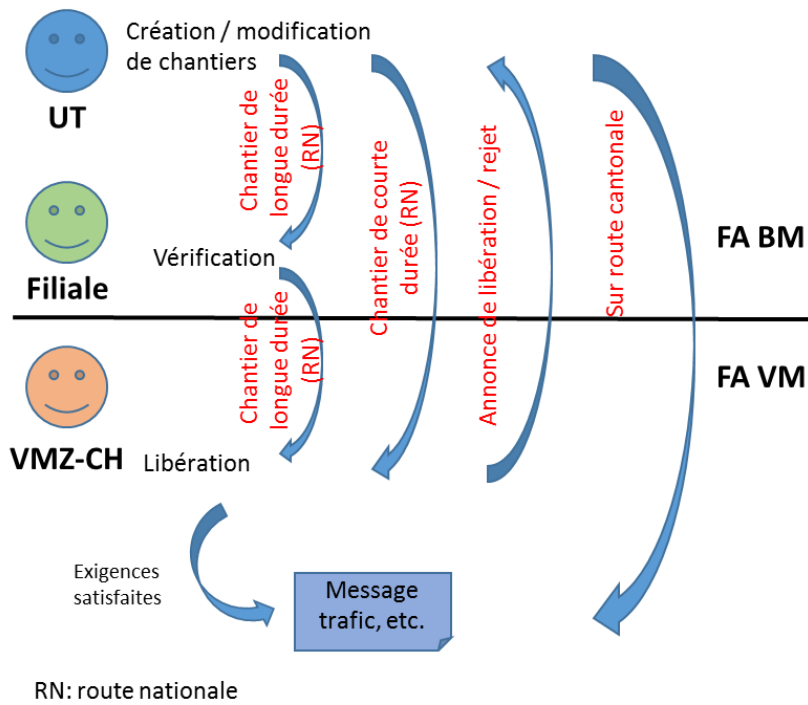

1.6. Rôles métiers et droits correspondantes

Dans l'application, chaque utilisateur a un certain nombre de droits définis par des rôles métiers. Par exemple, tous les rôles métiers n'ont pas le droit de visionner les caméras. Un utilisateur peut avoir plusieurs rôles métiers. Les droits de l'utilisateur sont alors cumulés. Les rôles métiers ne sont pas définis de manière hiérarchique, c'est-à-dire que « LeitungVMZ » n'a pas automatiquement tous les droits d'un opérateur VMZ.

Les droits par rôle métier peuvent être modifiés par l'administrateur IT via l'application. Lorsque les droits d'un rôle métier sont modifiés, tous les utilisateurs de ce rôle sont alors affectés par les changements.

Groupe	Rôle métier	Brève description des tâches principales du point de vue de FA VM
VMZ-CH	OperatorVmz (Opérateur Vmz)	Toutes les tâches en relation avec la gestion du trafic, en particulier observer et évaluer la situation de la circulation ainsi que la saisie de messages trafic.
	GruppenleiterVmz (Chef de groupe Vmz)	En plus des tâches similaires aux opérateurs, gérer les modèles, créer et assigner des tâches dans l'Inbox et superviser le travail quotidien.
	AdministratorVm (Administrateur Vm)	Créer et modifier les données de base liées à la gestion du trafic, par exemple les sections transversales de mesure, les caméras, etc. Générer des rapports.
	AdministratorIt (Administrateur It)	Administrer le système, lire le journal système, adapter les droits des rôles métiers.
	LeitungVmz (Direction Vmz)	Visualiser la situation du trafic, générer des rapports, superviser le travail quotidien en particulier grâce à l'aide du journal.
KLZ / RLZ	OperatorKlz/OperatorRlz (Opérateur Klz/Opérateur Rlz)	Créer des messages trafic.
	GruppenleiterKlz/ GruppenleiterRlz (Chef de groupe Klz/Chef de groupe Rlz)	En plus des tâches similaires aux opérateurs, gérer les modèles.
	AdministratorKlz/ AdministratorRlz (Administrateur Klz/Administrateur Rlz)	Gérer les modèles, lire le journal des accès.
ASTRA Zentrale	MitarbeiterZentraleAstra (Employé de la centrale Astra)	Accès aux fonctions principales de l'application.
	Zählstellenverwalter Astra (Gestionnaire compteur Astra)	Créer et modifier les compteurs.
Autre	OperatorVmPartner (Partenaire operateur Vm)	Accès en lecture aux fonctions principales de l'application.

La visibilité des fonctionnalités de l'application dépend des rôles métiers de l'utilisateur. Par exemple, les utilisateurs de la KLZ ne verront pas l'Inbox. Ainsi toutes les fonctionnalités décrites dans les chapitres suivants ne sont pas disponibles pour tous les utilisateurs.

Plus d'informations pour l'administrateur IT concernant l'administration des droits sont disponibles dans l'annexe A.1.

2. Utilisation de FA VM

L'utilisation fondamentale de l'interface utilisateur de FA VM, les réglages personnels ainsi que les accès possibles sont décrits dans ce chapitre afin que l'utilisateur connaisse les différentes possibilités élémentaires d'utilisation.

2.1. Accès à l'application

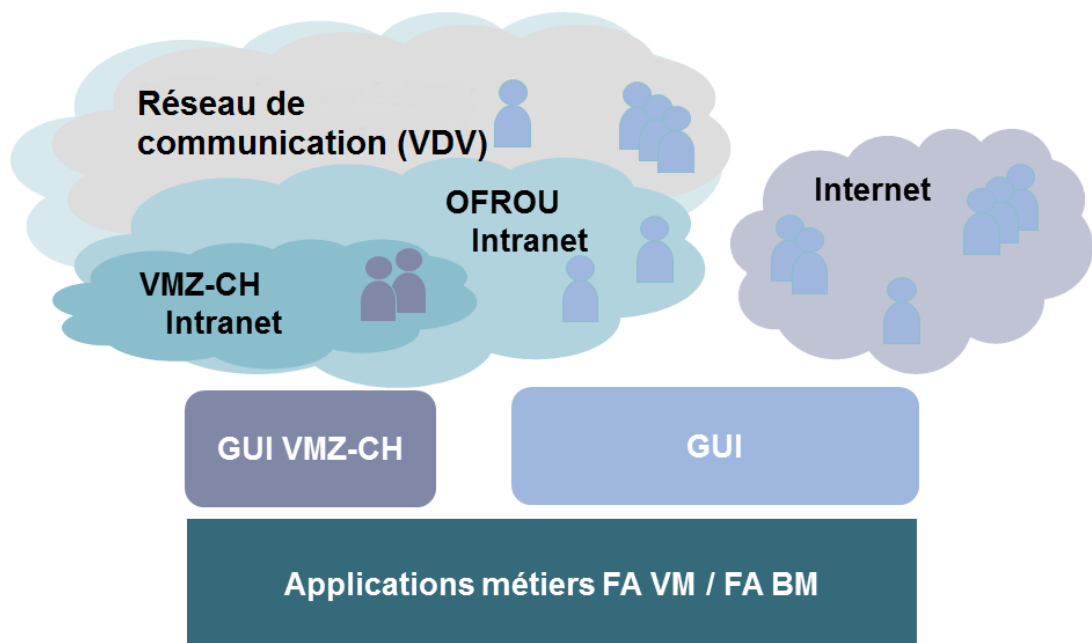

Pour pouvoir accéder à FA VM, une Smartcard personnelle (AdminPKI) avec un certificat ou une SuisseID¹ sont nécessaires. Ceci suppose que la place de travail est équipée d'un lecteur de Smartcard.



Remarque : En cas d'oubli ou de perte de la carte à puce, il est possible d'accéder à l'application métier au moyen de l'application FED-LOGIN Access. Les conditions et la procédure sont décrites sur la [page d'aide](#).



Remarque : La configuration du navigateur de la place de travail doit se faire selon les indications de l'annexe B.

¹Actuellement pas encore supporté

2.1.1. Démarrage de l'application

FA VM est une application web qui tourne dans un navigateur (Internet Explorer ou Firefox). FA VM démarre dès que le lien est ouvert dans le navigateur. L'accès s'effectue soit depuis le réseau BSA pour la VMZ-CH, soit par Internet pour tous les autres utilisateurs.

- FA VM via BSA pour la VMZ-CH : <https://www.vm-ch.vmz.admin.ch>
- FA VM via Internet : <https://www.vm-ch.astra.admin.ch>
- Dans le cas où l'utilisateur aimerait se connecter avec un nom d'utilisateur et un mot de passe temporaires (car il a oublié ou perdu sa Smartcard), les liens suivants doivent être utilisés :
 - VDV : <https://www2.vm-ch.vdv.admin.ch>
 - Internet : <https://www2.vm-ch.astra.admin.ch>
 - **Attention** : Internet : <https://www2.vm-ch.astra.admin.ch>porté.



Remarque : En plus de l'application en production, d'autres environnements sont disponibles, entre autres l'environnement de formation. Ceci est symbolisé par un rectangle rouge dans la zone supérieure avec la désignation « Formation » (voir illustration ci-dessous). L'environnement de production n'a aucune indication particulière.



2.1.2. Problèmes et mesures au démarrage de l'application

Problème : L'application ne démarre pas

L'application ne démarre pas. L'indication « Veuillez patienter » apparaît pendant un long moment sur l'écran, ne change pas et n'est pas affichée correctement.

Affichage défectueux :

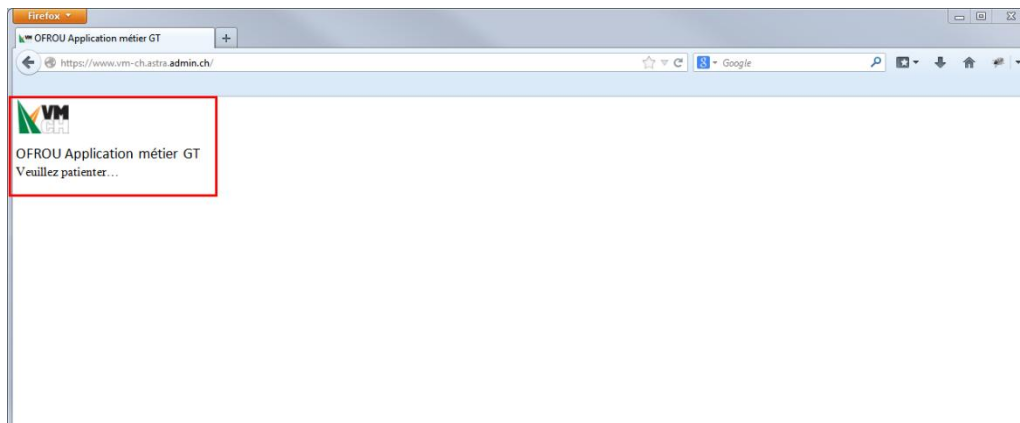

Affichage correct :

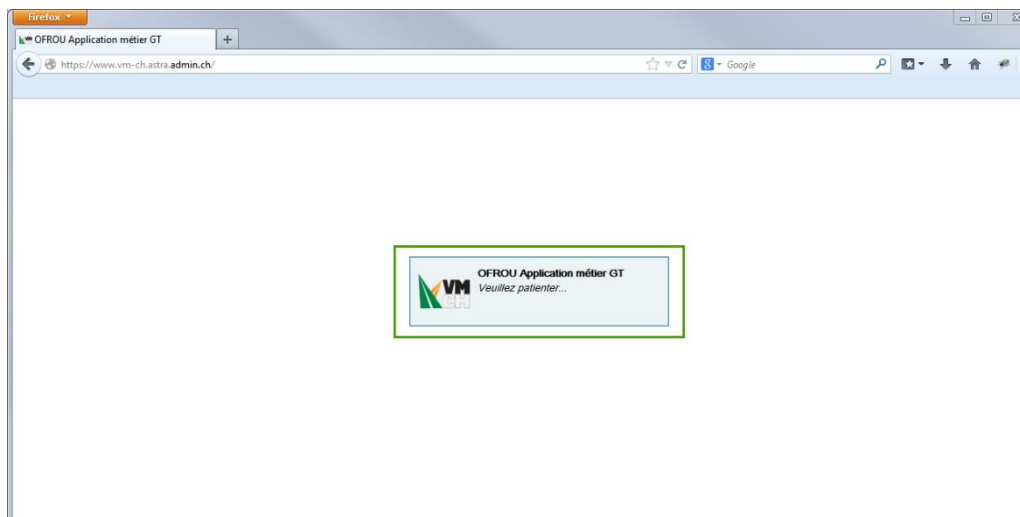

Causes et mesures

Le navigateur n'est pas approprié pour FA VM. L'utilisateur doit installer et utiliser l'un des navigateurs supportés par FA VM (voir annexe B).

Les configurations de proxy sont actives et empêchent l'application de démarrer. Toutes les configurations de proxy doivent être désactivées et un nouveau login doit être effectué. Si les configurations de proxy sont fournies par l'entreprise, une solution doit être trouvée avec le support IT.

Problème : "Erreur HTTP 403".



Office fédéral des routes OFROU

Erreur HTTP 403

ErrorId: r0512-0aa066fb-0012da-a00a5c1e-182bc44fae-00026845
Timestamp: Mon, 16 Jan 2023 20:28:16 GMT

Vous n'avez pas les droits d'accès à cette application.
Veuillez contacter votre Service Desk en cas de question supplémentaire.

Assistance informatique
L'assistance informatique de l'OFROU est à votre disposition durant les heures suivantes:
Du lundi au vendredi: de 7 h 30 à 17 h 30
Veilles de fêtes, de 7 h 30 à 16 h 30
Courriel: helpdesk@ofro.admin.ch
N° de téléphone: +41 58 462 44 44

Causes :

Le rôle obligatoire "ALLOW" n'a pas été attribué à votre compte.

Mesures :

Signalez cette erreur (avec une capture d'écran) par e-mail au service desk de notre opérateur.
Vous trouverez les informations de contact au chapitre 5.

Problème : "Accès refusé".

Zugriff verweigert.

Session Informationen:

- ClientIP: 162.23.30.4
- RequestId: -
- UserId: EID111618
- SessionId: 36a24252

Causes :

Vous possédez plusieurs profils de rôle (uniquement pour les utilisateurs autorisés de l'établissement) et vous avez sélectionné un profil de rôle (à l'exception du profil par défaut) d'une autre application métier.

Ou...

Vous n'avez pas encore l'autorisation de vous connecter à l'application métier.

Mesures :

Fermez le navigateur. et relancez le processus de connexion

Ou...

Demandez un accès. Vous trouverez le formulaire de demande et l'endroit où vous devez envoyer cette demande sur la page d'aide de la FA VM/BM.

Problème : "Erreur lors de la création de la demande".

Demande d'accès



Erreur lors de la création de la demande

Veillez réessayer plus tard. Si cette erreur est un problème permanent, veuillez contacter votre point de contact. Expliquez votre procédure et reportez-vous au "ErrorId" et "Timestamp" suivants. Merci

ErrorId: r0292-0aa066fb-005c85-a00a641e-184ccfc77a1-0000ad75

Timestamp: Thu Dec 01 10:20:09 CET 2022

[Retour à l'application](#)**Causes :**

Vous ne possédez pas encore d'autorisation d'accès pour vous connecter à l'application métier.

Ou...

Vous avez déjà sélectionné une procédure de connexion et appelé une autre application spécialisée dans le même navigateur.

Mesures :

Fermez le navigateur et appelez à nouveau l'application métier. Sélectionnez un profil de rôle attribué à votre application métier.

Ou...

Demandez un accès. Vous trouverez le formulaire de demande et l'adresse à laquelle vous devez envoyer cette demande sur la page d'aide de la FA VM/BM.

Problème : "Erreur de manipulation" ou "Erreur interne".



Confédération suisse
Confederazione Svizzera
Confederaziun Svizra
Office fédéral des routes OFROU

Erreur de manipulation

Vous avez tenté sans succès de vous connecter à un service en utilisant l'URL <https://rdp-base.gate.easra.admin.ch>.

Cette action a échoué pour une des raisons suivantes:

- Vous n'êtes pas autorisé à accéder à ce service directement à cette adresse.
- Il s'est écoulé une longue période d'inactivité lors du processus de connexion.

Que devrais-je faire?

Accédez à l'application via l'URL correcte et effectuez les étapes requises du processus de connexion.

Assistance informatique

L'assistance informatique de l'OFROU est à votre disposition durant les heures suivantes:

Du lundi au vendredi: de 7 h 30 à 17 h 30

Week-ends: de 7 h 30 à 16 h 30

Courriel: helpdesk@astras.admin.ch

N° de téléphone: +41 58 462 44 44

Causes:

Vous avez lancé le processus de connexion et n'avez pas effectué d'autre action depuis 5 minutes (inactivité dans le navigateur).

Mesures:

Saisissez à nouveau l'adresse Internet de votre application métier dans le navigateur et relancez le processus d'inscription.

Problème : "Votre compte n'est pas encore activé pour cette utilisation".

Bonjour,

Vous avez essayé de vous connecter au moyen du FED-LOGIN depuis Internet. La connexion a échoué car

le mot de passe est incorrect.

votre compte n'est pas encore activé pour cette utilisation.

votre mot de passe est bloqué.

Vous disposez des possibilités suivantes pour remédier à ce problème:

- Connectez-vous au moyen de votre carte à puce sur [https://www.myaccount-r.eiam.admin.ch/portal/selfadmins-service/app](https://www.myaccount.r.eiam.admin.ch/portal/selfadmins-service/app). Dans l'onglet «Connexion & Sécurité», définissez un nouveau mot de passe et un deuxième facteur d'authentification.

Vous pourrez ensuite utiliser votre compte FED-LOGIN depuis n'importe quel ordinateur ou appareil mobile.

- Votre compte FED-LOGIN est déjà activé pour une utilisation depuis Internet et vous avez oublié votre mot de passe. Connectez-vous à votre compte FED-LOGIN au moyen de votre carte à puce et redéfinissez votre mot de passe dans l'onglet «Connexion & Sécurité».

- Si, contre toute attente, vous n'avez plus accès à votre compte FED-LOGIN, adressez-vous au service d'assistance de votre département.

Meilleures salutations,
Votre équipe eIAM

Vous recevez un e-mail (du système eIAM de l'OFIT) après avoir tenté de vous connecter à l'application métier en dehors de l'administration fédérale au moyen de la procédure de login "FED-Login".

Causes:

Vous avez essayé de vous connecter à l'application métier en dehors de l'administration fédérale (depuis Internet) en utilisant la procédure de connexion "FED-Login" avec une adresse e-mail..

Mesures:

Sélectionnez "Smartcard-Login" pour la connexion à l'application métier.

Problème : Fonction/Domaine fonctionnel pas disponible

L'utilisateur n'a pas accès à tous les domaines fonctionnels dont il a besoin pour son travail.

Causes et mesures

L'utilisateur n'a pas le rôle métier nécessaire. Dans ce cas, le rôle métier en question doit être demandé au support.

Le rôle métier peut également ne pas posséder tous les droits nécessaires. L'extension du rôle métier avec les droits nécessaires doit être effectuée par le support technique local. Les changements effectués sur les droits impactent tous les utilisateurs du même rôle métier.

Problème : Place de travail multi-écrans non pris en charge (uniquement VMZ-CH)

L'utilisateur souhaite aménager sa place de travail en mode multi-écrans mais FA VM ne permet cette configuration.

Causes et mesures

Une mauvaise version de Firefox est utilisée ou le plugin multi-écrans n'est pas installé correctement.

Vérifier si les composants suivants sont installés tel que décrit à l'annexe B :

- Firefox ESR
- Astra-vmfa-multiscreen-firefox-plugin

2.2. Aperçu de l'interface utilisateur

2.2.1. Structure de l'interface utilisateur

L'en-tête de FA VM n'est pas dépendant du rôle métier. Elle est, en effet, similaire pour tous les utilisateurs :



- 1) Lorsque l'utilisateur est connecté à FA VM, différents domaines fonctionnels relatifs à son rôle métier sont à sa disposition sous « Menu ». Les domaines fonctionnels sont détaillés au chapitre 4.
- 2) Version actuelle de l'application.
- 3) Le nombre de notifications de l'utilisateur
- 4) Le nom d'utilisateur de l'utilisateur connecté est visible dans l'en-tête.
- 5) Lorsque l'utilisateur souhaite quitter l'application (log out), il peut soit fermer le navigateur (pas conseillé) soit utiliser la fonction de déconnexion (conseillé).
- 6) Les paramètres personnels de l'utilisateur peuvent être visualisés et modifiés. Cette fonctionnalité est détaillée au chapitre 2.3.
- 7) Page d'aide de l'OFROU avec les manuels d'utilisation et les informations de contact du Service Desk.

2.2.2. Conditions de circulation

FA VM renferme plusieurs domaines fonctionnels. Les fonctionnalités suivantes figurent sur la carte des conditions de circulation :

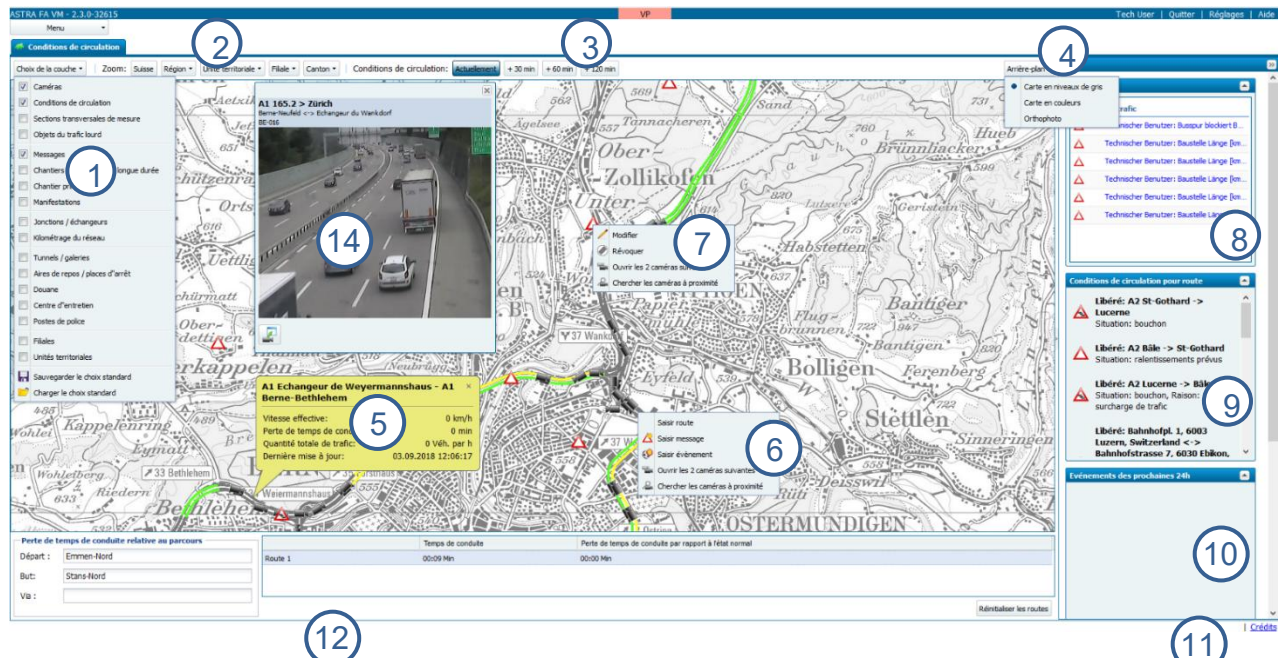

- 1) Activation des couches par la sélection de cases à cocher. Une sélection par défaut peut être sauvegardée dans le profil utilisateur et chargée à nouveau. Les couches sélectionnées peuvent être sauvegardé dans le profil utilisateur en sélectionnant l'option « sauvegarder le choix standard ».

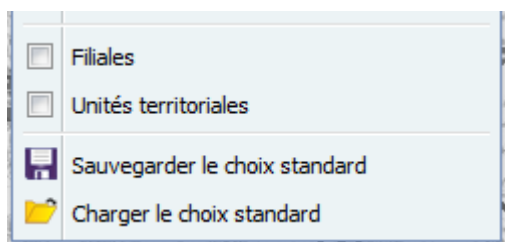

- 2) Sélection de zones prédéfinies (Suisse, régions, unités territoriales, filiales, cantons) : la carte est zoomée dans la zone choisie. La zone par défaut souhaitée peut être sauvegardée dans les paramètres de l'utilisateur.
- 3) Alternance entre les conditions de circulation actuelles et les prévisions dans 30, 60 et 120 minutes. La prévision concerne les conditions de circulation affichées et également les objets affichés (p.ex. : un message valable encore 30 minutes ne sera plus affiché dans la prévision +60 minutes).
- 4) Sélection de différents arrière-plans de carte ou images satellitaires.
- 5) Lors d'un clic sur un tronçon, les informations de circulation actuelles et futures sont présentées dans un maptip. Une route colorée en gris signifie qu'aucune donnée de circulation n'est disponible pour le moment. Lors d'un clic sur un objet défini (p.ex. : message, objet d'inventaire, section transversale de mesure, etc.), des informations

supplémentaires sur cet objet, comme la vitesse, le volume de trafic ou la perte de temps sont présentées dans un maptip.

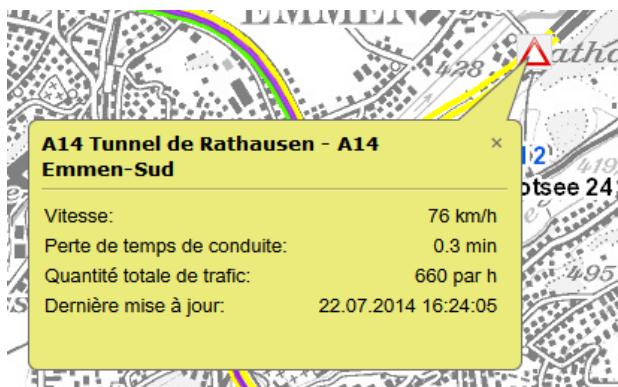

- 6) Les fonctionnalités de route, des messages, des manifestations et des caméras sont disponibles lors d'un clic droit de la souris sur un emplacement de la route. Ainsi, les itinéraires peuvent être calculés et les caméras environnantes peuvent être recherchées.

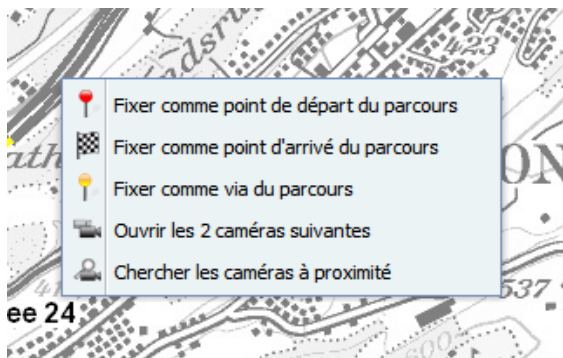

- 7) Lors d'un clic droit de la souris sur un objet (p.ex. : message, manifestation) des fonctionnalités spécifiques à l'objet sélectionné apparaissent. Celles-ci dépendent du type d'objet et également des droits de l'utilisateur.

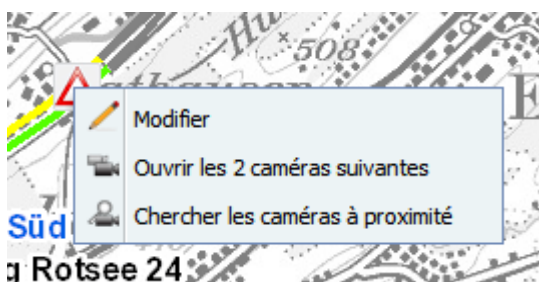

- 8) La sidebox de l'Inbox présente les tâches actuelles (p.ex. : messages à valider, informations importantes).
- 9) La sidebox de condition de circulation présente, sous la forme d'une liste, tous les objets affichés sur la carte (p.ex. : messages, manifestations). Le contenu se réfère toujours à la couche choisie et à la zone de la carte visible. Un changement de couche ou de zone de la carte modifiera en conséquence le contenu de la sidebox.

- 10) La sidebox « Utilisateur VMZ-CH » présente, sous forme d'une liste, les derniers utilisateurs connectés ainsi que l'heure de la dernière connexion.

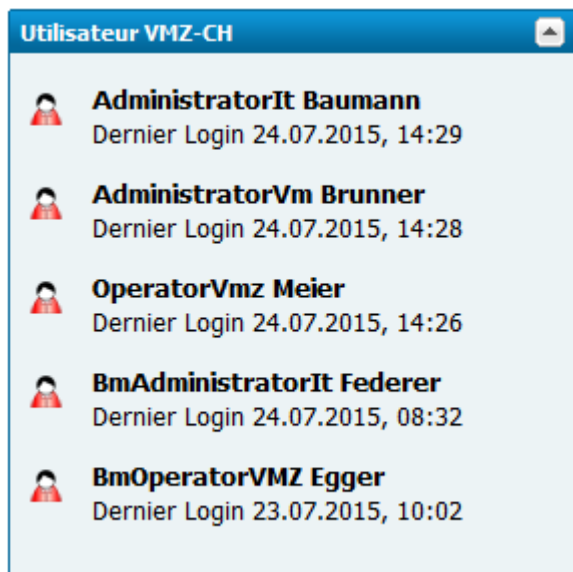

- 11) La sidebox « Evénements des prochaines 24h » présente, sous la forme d'une liste, les manifestations et les chantiers qui seront valables dans les prochaines 24 heures. Le contenu se réfère toujours à la couche choisie et à la zone de la carte visible. Un changement de la couche ou de zone de la carte modifiera en conséquence le contenu de la sidebox. Les éléments affichés² sont ceux qui se rapportent aux manifestations avec des conséquences attendues sur les routes nationales ainsi que les chantiers de courte durée et longue durée avec suppression de voies de routes nationales et cantonales.
- 12) Le calcul d'une route peut se faire en remplissant directement les champs « départ », « but » et « via » ou par un clic droit de la souris sur la carte. Dans la section à droite, jusqu'à 3 routes différentes avec temps de trajets prévus et perte de temps de conduite sont affichées. Chaque route sélectionnée sera affichée sur la carte.
- 13) La fonctionnalité de zoom peut être effectuée de 3 manières différentes :



- a) A l'aide de la barre verticale à gauche de la carte (boutons « + » et « - ») ;
- b) En utilisant la sélection d'une zone : maintenir la touche « shift » et dessiner un carré délimitant une zone avec la souris ;

² Ne sont entre autres pas affichés : chantiers et manifestations en cours ou futurs, chantiers sans suppression de voie, manifestations sans conséquence attendue sur les routes nationales, chantiers principaux, événements qui ne sont pas visibles sur la zone de la carte, événements non libérés, messages (également ceux non planifiés), rendez-vous

c) Par un zoom (plus grand ou plus petit) à l'aide de la molette de la souris.

14) Afficher l'image d'une caméra : lors d'un clic droit de la souris sur une route, les images des deux prochaines caméras ou des caméras dans un rayon défini autour du point peuvent être affichées. L'affichage se limite aux caméras fixes et mobiles. Les caméras allouées dynamiquement par certains cantons ne peuvent pas être affichées. Si la couche caméra est activée, un clic sur une caméra affichera directement l'image de cette dernière. Si plusieurs caméras sont sélectionnées, il est possible de passer des images d'une caméra à l'autre en cliquant sur les flèches (a). La caméra affichée est mise en évidence sur la carte avec une icône colorée (b). Avec le bouton (c), l'image actuelle de la caméra peut être ajoutée à la matrice de caméras. Une grille apparaît alors, permettant de choisir la position souhaitée avec un clic de la souris. Les caméras fixes et mobiles peuvent être affichées, par contre pas les caméras dynamiques de quelques cantons.



2.2.3. Messages

Les messages sont éditables dans le domaine fonctionnel correspondant des opérateurs de la centrale cantonale, respectivement régionale, de gestion du trafic (KLZ/RLZ) et à la centrale nationale suisse de gestion du trafic (VMZ-CH).

ASTRA FA VM - 1.6.0.23694 PTA Operator/Vmz Meier | Quitter | Réglages | Envoyer feedback

Messages

Saisir un nouveau message

Saisir un message de prio 1

Conducteur à contresens Personne sur la chaussée Objet sur la chaussée

Verglas Animal sur la chaussée

Chercher par mots-clés

Vues standards Vues

Message de p...	ID	Organisation du cré...	Date de création	Date de modification...	État	Route	De	À	Situat
	456662	Bund.UVEK.ASTRA.B...	15.07.2014 11:35	21.07.2014 13:43	🚧	A1A	Lausanne-Malley	Lausanne-Maladière	bouc
	456701	Bund.UVEK.ASTRA.B...	21.07.2014 11:18	21.07.2014 11:18	🕒	A13	Coire-Nord	Zizers	travé
	456671	Kanton.ZH.Polzei	15.07.2014 11:50	18.07.2014 15:58	✅	A4	Sisikon	Sisikon	bouc
!	456683	Bund.UVEK.ASTRA.B...	17.07.2014 14:42	18.07.2014 11:10	✅	A1	Lenzburg	Lenzburg	véhic
	456634	Bund.UVEK.ASTRA.B...	15.07.2014 11:21	17.07.2014 14:03	✅	A1	Morat	Tunnel d'Arrirossoules	bouc
	456681	Bund.UVEK.ASTRA.B...	17.07.2014 11:18	17.07.2014 11:18	🚧		Uezwil	Kallern	enlèv
	456459	Bund.UVEK.ASTRA.B...	10.07.2014 11:25	17.07.2014 08:51	🚧	A1	Morat	Morat	bouc
	456667	Kanton.ZH.Polzei	15.07.2014 11:50	16.07.2014 16:32	✅	A4	Sisikon	Sisikon	bouc
	5144	The Organisation	29.12.2009 08:04	16.07.2014 15:22	✅	A6	Muri	Kiesen	le tra
	456663	Bund.UVEK.ASTRA.B...	15.07.2014 11:35	15.07.2014 11:51	🚧	A1A	Lausanne-Malley	Lausanne-Malley	bouc
	456674	Kanton.ZH.Polzei	15.07.2014 11:50	15.07.2014 11:51	🌟	A4	Sisikon	Sisikon	bouc
	456676	Kanton.ZH.Polzei	15.07.2014 11:50	15.07.2014 11:50	🌟	A4	Sisikon	Sisikon	bouc
	456669	Kanton.ZH.Polzei	15.07.2014 11:50	15.07.2014 11:50	🌟	A4	Sisikon	Sisikon	bouc
	456675	Kanton.ZH.Polzei	15.07.2014 11:50	15.07.2014 11:50	🌟	A4	Sisikon	Sisikon	bouc

Page 1 sur 16 Taille de page: Auto Page courante 1 - 14 sur 222 Exporter

Carte

Aperçu

Libéré: A4 Altdorf <-> Brunnen

Localité Sisikon Situation: bouchon

Liens

Messages

- Demandé: A4 Altdorf <-> Brunnen
- Demandé: A4 Altdorf <-> Brunnen
- Demandé: A4 Altdorf <-> Brunnen

Crédits

Lors d'un clic sur un message dans la liste, il est alors affiché dans les sidebox (à droite sur l'illustration) :

- Carte : Le message sélectionné est zoomé. Le zoom +/- s'effectue à l'aide de la molette de la souris.
- Aperçu : Affichage du texte du message pour le message sélectionné.
- Liens : Listing des autres messages, chantiers ou manifestations qui se trouvent temporellement au même moment et géographiquement au même endroit que le message sélectionné.
- Déroulement : Affichage du déroulement (historique) du message sélectionné ainsi que, si applicable, les attributs modifiés.
- Modèles : Affichage de tous les modèles disponibles pour la création d'un nouveau message.

Les fonctionnalités suivantes sont disponibles dans le masque de saisie :

The screenshot displays the 'ASTRA FA VM - 1.6.0-23694' interface. The main window is titled 'Messages' and 'Modifier le message'. It features three tabs: 'Informations générales', 'Informations supplémentaires', and 'Gestion'. The 'Informations générales' tab is active, showing a form for creating or editing a message. The form includes fields for 'État' (Libéré), 'Route nationale' (A14), 'De' (Tunnel de Rathausen), 'À' (Echangeur du Rotsee), and 'Direction' (Zoug -> Lucerne). It also has sections for 'Situation' (bouchon), 'Cause' (surcharge de trafic), 'Conduite du trafic', and 'Complément 1'. A 'Durée de l'événement' section allows for date and time selection. At the bottom, there are buttons for 'Libérer', 'Révoquer', and 'Interrompre', along with a 'Suivant >>' button. On the right side, there are three sidebars: 'Carte' showing a map of the Lucerne region, 'Aperçu' displaying the message details, and 'Liens' listing related messages and events.

- 1) Les champs obligatoires sont signalés par un astérisque rouge *. Le message ne peut être sauvegardé que lorsque tous les champs obligatoires ont été correctement renseignés.
- 2) Différents champs offrent des indications supplémentaires à l'utilisateur. Ceux-ci sont symbolisés par . L'indication correspondante s'affiche lorsque la souris est positionnée sur le symbole.
- 3) Le passage d'un onglet à l'autre se fait en cliquant sur un onglet ou avec le bouton « Suivant » en bas à droite.
- 4) Durant la saisie, la sidebox « Aperçu » est constamment actualisée avec les informations fournies (position sur la carte, etc.).



Note : Les informations routières peuvent être remplies depuis la carte.

Lorsque le message a été demandé avec succès, celui-ci est visible dans l'Inbox de la VMZ-CH. L'utilisateur peut (cf. 4.4) :

- a) Ouvrir le message et l'éditer
- b) Reprendre la tâche du message dans son Inbox personnelle

Type	Sujet	État	Échéance	Reçu le
▲	Bund.UVEK.ASTRA.Bereich.N-VMZ: Stau / A1.1 Arbon-West - Arbon-West	☀	03.07.2014 09:58	03.07.2014 09:48

- c) Assigner la tâche du message à quelqu'un (d'après les droits)

Assigner tâche

Responsable:



Remarque : A l'ouverture d'un message, la tâche associée est alors automatiquement assignée à l'utilisateur et est visible dans l'Inbox.

Finalement, le message libéré est visible sur la carte des conditions de circulation :



2.2.4. Caméras

Les caméras sont disponibles dans le domaine fonctionnel correspondant des opérateurs de la VMZ-CH. Une caméra peut également être affichée dans le domaine fonctionnel des conditions de circulation (voir chapitre 2.2.2).

Les types de caméra suivants sont disponibles :

- Caméras fixes avec une indication de lieu qui sont également contenues dans les systèmes vidéo locaux
- Caméras mobiles MVK avec une indication de lieu

Nom	Description	Route nationale	Km	Statut
AG-001	A1 58.0 > Bern	A1	58	Actif
AG-002	A1 58.1 > Zürich	A1	58.1	Hors service
AG-003	A1 59.3 > Bern	A1	59.3	Problème signalé
AG-004	A1 58.1 > Zürich2	A1	58.1	Problème signalé
AG-005	A2 52.7 > Basel	A2	52.7	Problème
AG-006	A1 89.6 > Bern	A1	89.7	Problème
AG-011	A1 59.3 > Zürich	A1	59.3	Problème
AG-032	A1 59.9 > Bern	A1	59.9	Actif
AG-033	A1 59.9 > Zürich	A1	59.9	Problème
AG-034	A1 64.1 > Bern	A1	64.1	Problème signalé
AG-035	A1 64.1 > Zürich	A1	64.1	Problème signalé
AG-036	A1 82.1 > Zürich	A1	82.1	Problème signalé
AG-037	A1 82.5 > Zürich	A1	82.5	Actif
AG-038	A1 82.7 > Zürich	A1	82.7	Actif
AG-039	A1 82.5 > Bern	A1	82.5	Actif
AG-040	A2 52.7 > Luzern	A2	52.7	Hors service
AG-042	A2 50.3 > Basel	A2	0	Actif
AG-043	A2 52.1 > Basel	A2	99	Problème signalé
AG-044	A2 52.4 > Basel	A2	99	Actif
AG-045	A1 96.1 > Bern	A1	96	Actif

Lors d'un clic sur une caméra dans la liste, elle est alors affichée dans la sidebox :

- 1) Image de la caméra : l'image de la caméra sélectionnée est affichée.
- 2) Carte : la caméra sélectionnée est zoomée. Le zoom +/- s'effectue à l'aide de la molette de la souris.
- 3) Un clic droit de la souris sur une caméra propose les différentes fonctionnalités relatives à la caméra sélectionnée.

2.2.5. Notifications

Les nouvelles notifications s'affichent quand l'utilisateur lance l'application.

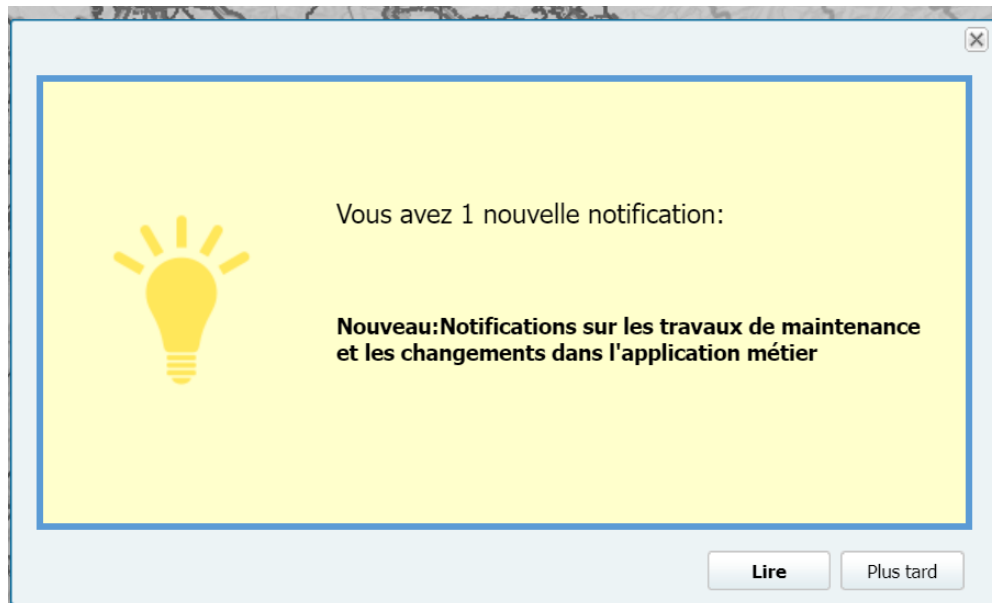

Avec un clic sur le bouton « Plus tard », l'utilisateur peut continuer avec son travail.

Un clic sur le bouton « Lire » affiche la notification :

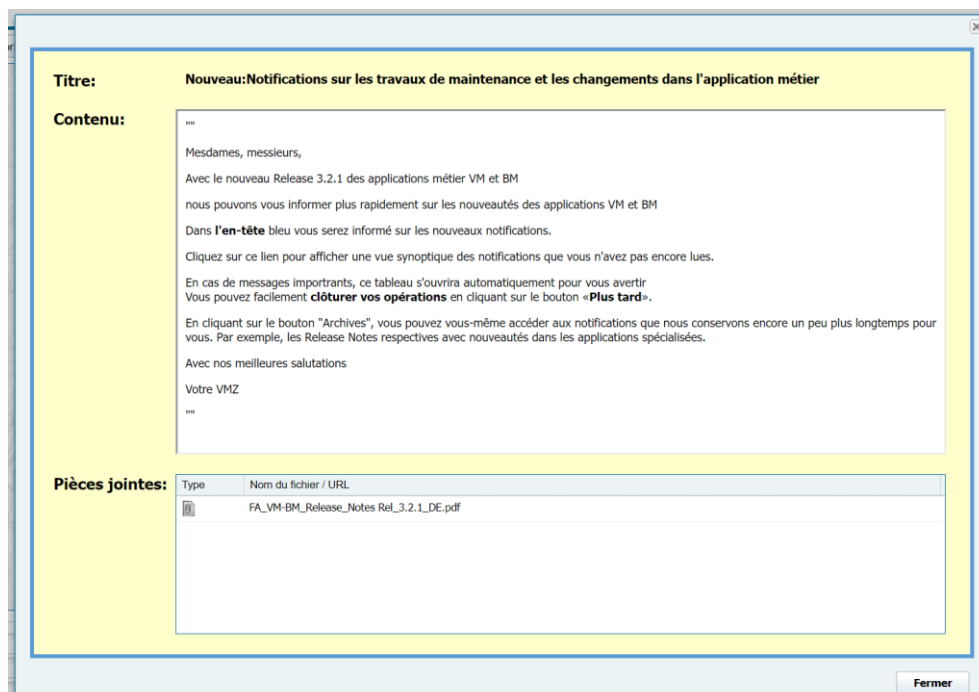

Un clic sur « Fermer » va fermer le message, et l'utilisateur peut continuer son travail.

Il existe des notifications urgentes, dites « Push ». Celles-ci ouvriront le dialogue de façon autonome, pour avertir l'utilisateur sur les dérangements ou les travaux de maintenance.

L'en-tête bleu affiche le nombre de nouvelles notifications non lues :



La première section (en haut : « 1 nouvelle notification ») contient un lien. En cliquant sur ce lien, l'utilisateur peut ouvrir une liste de notifications actives.

Il existe deux types de notifications :



Informelles – par exemple travaux de maintenance



Perturbations – par exemple redémarrage de l'application métier

Dans l'exemple suivant il n'y a qu'une notification informelle :



Dans le cas où il y a au moins une perturbation, un symbole d'alerte sera affiché :



Dans le cas suivant vous n'avez pas de nouvelles notifications :



Vous disposez des options suivantes :



Les nouvelles notifications peuvent être lues tout de suite.

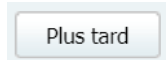

Les nouvelles notifications peuvent être lues plus tard.

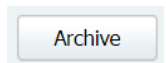

Les notifications dignes d'archivage peuvent être accédées par ce bouton. Un administrateur définit les notifications de ce type.

Voici une fenêtre avec des notifications actives :

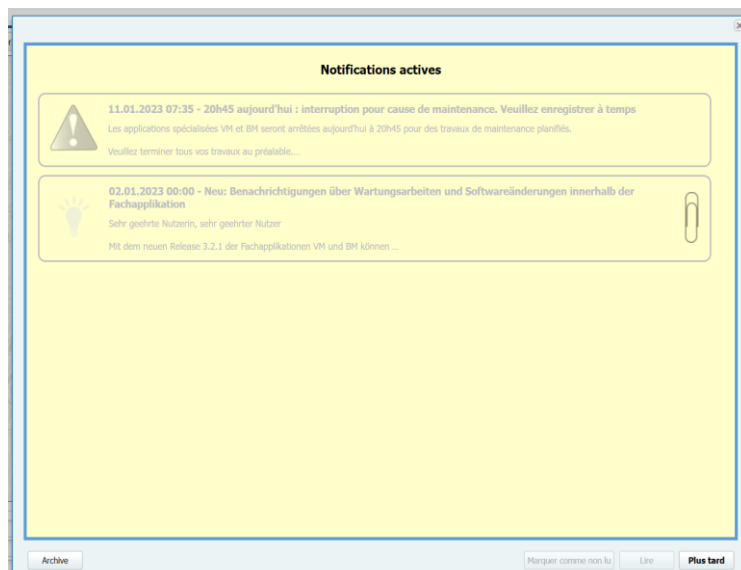

Archive

Le bouton « Archive » (en bas, à gauche) permet d'accéder aux messages archivés : Ces messages ne sont plus actifs, mais ils contiennent des informations utiles.

Par exemple les Release Notes avec les nouvelles fonctions des applications métier :



Archive				
N°	Type	Titre	Contenu	Début
421		20h45 aujourd'hui : interruption pour cause de maintenance. Veuillez e...	Les applications spécialisées VM et BM seront arrêtées aujourd'hui à 20h45 pour des travaux de maintenance planifiés. Veuillez terminer tous vos travaux au préalable. Les applications spécialisées seront à nouveau à votre disposition au plus tard cette nuit à 01h00.	11.01.2023 07:35

Lorsqu'un administrateur définit que le message n'a plus besoin d'être conservé, il ne sera plus accessible.

Comme avant, le bouton « Plus tard » ferme la fenêtre. Avec le bouton « Marquer comme non lu » une notification peut être marquée comme non lue.

2.3. Explications des éléments graphiques

FA VM est conçue de manière intuitive, afin que l'utilisateur puisse accomplir son travail de tous les jours rapidement et efficacement à l'aide d'une solution web innovante.

2.3.1. Eléments graphiques fréquents

Listes de sélection – Exemple : conditions de circulation

But :

- ➔ Options proposant différentes vues.
- ➔ Sélection multiple (si possible).
- ➔ Listes/menu avec la possibilité de sélectionner un seul ou plusieurs éléments (dépendant des rôles métier) L'utilisateur peut contrôler et modifier les vues.

Sélection multiple

Choix de la couche ▾ | Zoom: Suisse Régi

- Caméras
- Conditions de circulation
- Sections transversales de mesure
- Objets du trafic lourd
- Messages
- Chantiers de courte et de longue durée
- Chantier principal
- Manifestations
- Jonctions / échangeurs
- Kilométrage du réseau
- Tunnels / galeries
- Aires de repos / places d'arrêt
- Douane
- Centre d'entretien
- Postes de police
- Filiales
- Unités territoriales
- Sauvegarder le choix standard
- Charger le choix standard

Standard

Région ▾ | Unité territoriale ▾ | Filiales

- Genève-Lausanne-Berne
- Lausanne-Berne-Wiggertal
- Berne-Gothard-Zurich
- Bâle-Berne-Zurich
- Lucerne-Zurich-St.Gall
- Gothard-Bellinzone-Coire
- Grisons
- Tessin
- Grand St.Bernard-Simplon

Listes déroulantes – Exemple : messages

But :

- Choix de valeurs dépendantes du contexte.
- L'utilisateur doit sélectionner différentes valeurs d'une liste déroulante. Ces valeurs sont configurées dans le système.
- Exemple - Choix du lieu : Dans un premier temps, l'utilisateur choisit le champ « Route ». Ensuite le champ suivant « De » est éditable.

Nouveau message

Informations générales Informations supplémentaires Gestion

État  Nouveau N° du chantier:

Route nationale Routes cantonales Routes restantes

Route: *  Lieu de l'événement km:

De: *

À:

Direction: *

Indications de direction complémentaires: 

Informations générales Informations supplémentaires Gestion

État  Nouveau





Route nationale Routes cantonales Routes restantes

Route: * 

De: *

À:

Direction: *

-  Bardonnex
-  Perly Sud
-  Echangeur de Perly
-  Perly Nord
-  Tunnel de Confignon



Remarque : Dans beaucoup de listes déroulantes, une complétion automatique est disponible. Lors de l'entrée au clavier, le choix des valeurs peut être restreint. Par exemple, après l'entrée de la chaîne de caractères « Ba », les lieux qui contiennent « Ba » sont affichés (indépendamment des minuscules/majuscules).

Onglets et sous-onglets – Exemple

But :

- Division des différents domaines fonctionnels.
- Chaque domaine fonctionnel est ouvert dans un onglet individuel. Dans le domaine fonctionnel, l'utilisateur trouve des onglets avec des fonctions spécifiques.
- Les onglets peuvent être fermés avec la croix  en haut à droite de ceux-ci. Le dernier onglet ne peut pas être fermé, au moins un onglet reste toujours ouvert.



Sidebox – Exemple : Inbox dans les conditions de circulation

But :

- Informations additionnelles pour l'utilisateur dépendantes du contexte.
- Au sein du domaine fonctionnel actuel, des informations spécifiques sont affichées à l'utilisateur dans des sidebox à droite de l'écran.
- Chaque sidebox peut être affichée ou masquée en cliquant sur la flèche en haut à droite ou alors en cliquant sur la bande de la sidebox.

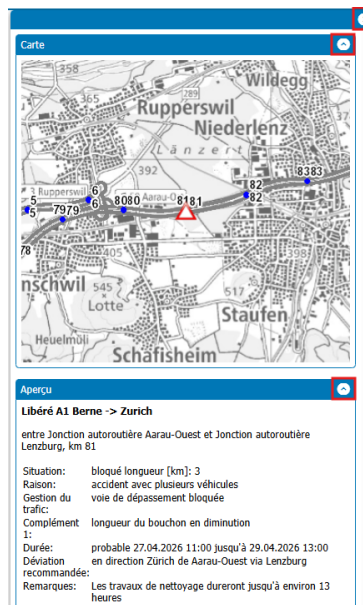

Tooltip – Exemple : Tableaux de l’Inbox

But :

- Légende des icônes.
- Informations additionnelles sur un objet.
- Informations d’un champ, courte description d’un contenu, fonction d’un bouton, etc.

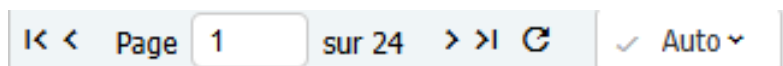

Maptip – Exemple : message sur la carte des conditions de circulation

But :

- Analogues aux tooltip mais spécifiques aux objets affichés sur la carte.
- Courte description d’un objet affiché sur la carte lorsque la souris survole l’objet.



Popup – Exemple : suppression d’une pièce jointe d’une entrée dans journal

But :

- Les popup servent par exemple à entrer une information ou à confirmer une action.
- Les actions critiques qui ne peuvent pas être annulées sont précédées d’une confirmation supplémentaire de l’utilisateur.



Navigation entre les pages d’un tableau – Exemple : tableau de l’Inbox

But :

- Parcourir les pages de résultat du tableau.
- Dans le tableau se trouve la navigation qui permet de parcourir les pages et de configurer le nombre d’éléments affichés par page (taille de la page).



Tableau – Exemple

But :

- Représentation structurée des données.
- Les tableaux peuvent être triés et filtrés par colonne.

Un menu contextuel spécifique à une entrée du tableau peut être ouvert au moyen d’un clic droit de la souris :

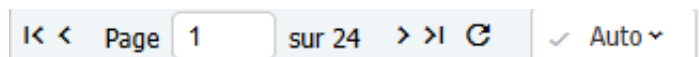
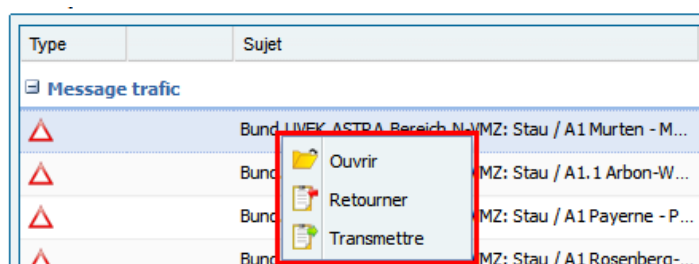

Remarque : Au moyen d'un double-clic, l'utilisateur peut directement ouvrir l'élément de la liste.



Actualisation des données :

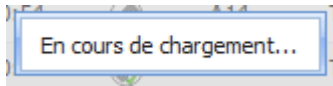

Plusieurs éléments peuvent être sélectionnés au moyen de <CTRL> + clic de la souris :

Événement	Date de créati.	Route	Catégorie	Mots-clés	Annonceur	Créateur
Überlast	07.05.2024 08:39	A6	Gestion du trafic (VM)	Surcharge de trafic	Bereich.N-VMZ	Urs Kottmann
Überlast	07.05.2024 08:38	A6	Gestion du trafic (VM)	Surcharge de trafic	Bereich.N-VMZ	Urs Kottmann
Überlast	07.05.2024 08:36	A1	Gestion du trafic (VM)	Surcharge de trafic	Bereich.N-VMZ	Urs Kottmann
Folgestau	07.05.2024 08:36	A12	Gestion du trafic (VM)	Surcharge de trafic	Bereich.N-VMZ	Urs Kottmann

Quelques tableaux sont représentés avec une vue sur un niveau et sur deux niveaux. Ainsi par exemple, il est possible de représenter soit les entrées du journal (vue sur un niveau) ou les cas avec ses entrées du journal associées (vue sur deux niveaux).

Vue sur un niveau :



Événement	Date de créati.	Route	Catégorie	Mots-clés	Annonceur	Créateur
Überlast	07.05.2024 08:39	A6	Gestion du trafic (VM)	Surcharge de trafic	Bereich.N-VMZ	Urs Kottmann
Überlast	07.05.2024 08:38	A6	Gestion du trafic (VM)	Surcharge de trafic	Bereich.N-VMZ	Urs Kottmann
Überlast	07.05.2024 08:36	A1	Gestion du trafic (VM)	Surcharge de trafic	Bereich.N-VMZ	Urs Kottmann
Folgestau	07.05.2024 08:36	A12	Gestion du trafic (VM)	Surcharge de trafic	Bereich.N-VMZ	Urs Kottmann
Überlast	07.05.2024 08:34	A9	Gestion du trafic (VM)	Surcharge de trafic	Bereich.N-VMZ	Urs Kottmann

Vue sur deux niveaux :



Événement	Date de créati...	État	Route	De	À	Catégorie
▼ TEST_27.04	27.04.2026 13:45	📁	A1	Aarau-Ouest	Lenzburg	VMZ-CH
TEST_27.04	27.04.2026 13:45	✅	A1	Aarau-Ouest	Lenzburg	VMZ-CH
TEST_27.04	27.04.2026 13:54	✅	A1	Aarau-Ouest	Lenzburg	VMZ-CH
> -	24.04.2026 13:39	📁	-	-	-	Gestion du trafic poids
> -	22.04.2026 09:40	📁	-	-	-	Gestion du trafic poids

Sablier – Exemple : calendrier

But :

- Popup spécifique qui indique un temps d'attente possible.
- Le sablier est affiché lors d'opérations longues comme par exemple le chargement de données :

**2.3.2. Structure de l'interface utilisateur****Élément : champ de recherche**

Fonction : Recherche standard

But :

- Recherche simple sur les données.
- Des informations peuvent être cherchées au sein d'un domaine fonctionnel :

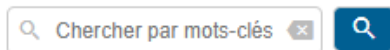

- La recherche ne s'effectue pas uniquement sur les termes exacts mais également si une partie des mots correspond (p.ex. : recherche avec « La » donnera « Lausanne » mais également « Gland »),

Élément : tableau

Fonction : Tri

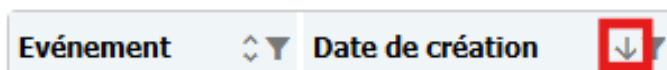

- En cliquant sur l'entête d'une colonne, il est possible de trier la colonne par ordre alphabétique croissant ou décroissant.
- Le tri sur une colonne est symbolisé avec un petit triangle

Fonction : Filtre

À	Catégorie	Mots-clés	Annonceur
Lenzburg	VMZ-CH	Tr VMZ	berl
-	VMZ-CH		Bereich.N-VMZ

→ Dans le menu disponible à droite de l'entête d'une colonne, il est possible de filtrer le contenu de la colonne (indépendamment du type du contenu)

→ Le titre des colonnes filtrées est représenté en italique

Fonction : Afficher/masquer les colonnes

Technischer Benutzer	27.04.2026 10:12	27.04.2026 10:12	✓	route enneigée
	26 10:11	27.04.2026 10:11	✓	bloqué
	26 10:11	27.04.2026 10:11	✓	bouchon
	26 15:18	23.04.2026 15:18	✓	tunnel bloqué
	26 15:07	23.04.2026 15:15	✓	trafic en accordéon
	26 12:43	21.04.2026 12:43	✓	bloqué
				pont bloqué
				bloqué
Bereich.N-VMZ	13.04.20			
Technischer Benutzer	03.11.20			
Bereich.N-VMZ	13.04.20			
Bereich.N-VMZ	13.04.2026 08:53	13.04.2026 08:53	✓	
Bereich.N-VMZ	13.04.2026 08:52	13.04.2026 08:52	✓	
Bereich.N-VMZ	13.04.2026 08:46	13.04.2026 08:46	✓	

→ Les colonnes peuvent être affichées/masquées via le menu contextuel. Soit directement dans le menu, soit via un dialogue qui permet d'afficher/masquer une ou plusieurs colonnes à la fois.

Fonction : Réordonner les colonnes

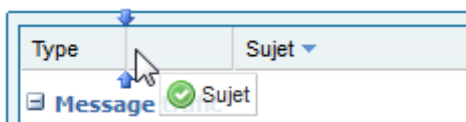

→ Les colonnes peuvent être ordonnées via Drag&Drop

Fonction : Recherche et recherche avancée

But :

→ Recherche avec des paramètres/propriétés avancés.

- L'utilisateur peut chercher dans le tableau du domaine fonctionnel. Une recherche simple et une recherche avancée sont à disposition.

Exemple :

- La recherche avancée peut être affichée/masquée. Par défaut, elle est masquée (les champs de recherche dépendent du domaine fonctionnel).

- Lorsque des critères de recherche sont définis sur le tableau, le type de recherche (simple ou avancée) est affiché.



Fonction : Sauver et charger des vues de recherche

Les vues de recherches peuvent être définies et sauvegardées en tant que vue personnelle ou publique. Les critères suivants sont sauvés :

- Critères de recherche de la recherche simple ou avancée
- Ordre des colonnes
- Largeur des colonnes
- Taille de la page (nombre de lignes)
- Filtres sur chaque colonne
- Critère de tri

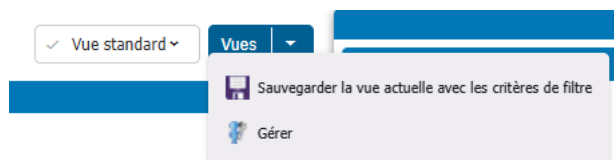

- Les vues sont disponibles pour l'utilisateur à tout moment

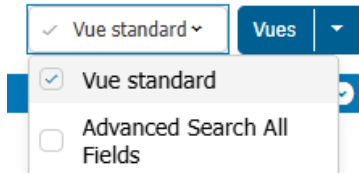

Il est possible de changer d'une vue à l'autre grâce à la liste déroulante.

Fonction : Exporter

But :

- Exportation des données du tableau/résultats de la recherche vers un format adapté.

Exemple - Journal :

- Le tableau peut être exporté en totalité ou en partie (éléments sélectionnés) sous format Excel ou PDF.

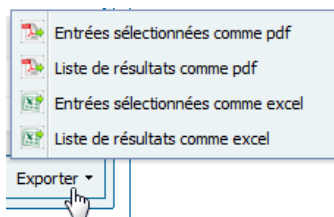

Notice : Les fonction pour l'export peuvent prendre beaucoup de temps, s'il s'agit de beaucoup d'entrées. Il y a même des cas où l'export rend l'application moins responsive pour les autres utilisateurs. Il faut donc veiller au préalable à déterminer le nombre d'entrées réellement nécessaires. Cela vaut en particulier pour les exportations de listes de résultats entières. Si une exportation dure très longtemps, il faut absolument attendre le résultat avant d'en lancer une autre. Sinon, un blocage de l'ensemble de l'application pourrait en résulter.

Fonction : Afficher/masquer des informations

- Dans certains tableaux, des informations supplémentaires peuvent être affichées/masquées au moyen du symbole « plus » ou « moins ».

Exemple - Outil de surveillance des utilisateurs :

N°	Visa	Date de création	Application
1332	UsrGruppenleiterVmz	23.07.2014 08:36	FA-VM
SES Session established <i>userID=UsrGruppenleiterVmz</i> <i>sessionID=3DE4C316FF95F83C365EC1656D8A80CC</i> <i>sessionStart=2014-07-23 08:35:41.0181</i> <i>SES-Token=[guid=MAN_GruppenleiterVmz;uid=UsrGruppenleiterVmz;departmentguid=6;memberof=favm.grup</i>			
1331	UsrBmMitarbeiterFiliale1	23.07.2014 08:36	FA-BM

Elément : carte**Fonction : Zoomer/dézoomer**

But :

- Agrandissement et rétrécissement de zones de la carte.
- L'utilisateur peut zoomer avec la règle (+/-) ou avec la molette de la souris :

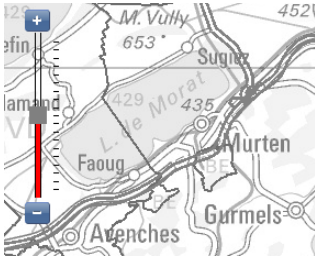
**Elément : objet**

Exemples d'objets fonctionnels : message, manifestation, chantier

Fonction : Création

But :

- Création d'un nouvel objet du domaine fonctionnel (p.ex. : messages).

Exemple - Inbox :

- Nouvelle tâche :

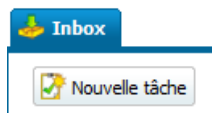

Exemple - Journal :

- Nouvelle entrée du journal :

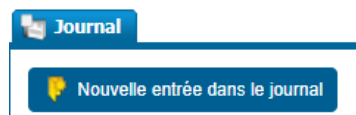

Exemple - Message :

- Nouveau message :



Exemple - Nouveau message à partir d'un modèle :

→ Nouveau message à partir d'un modèle :

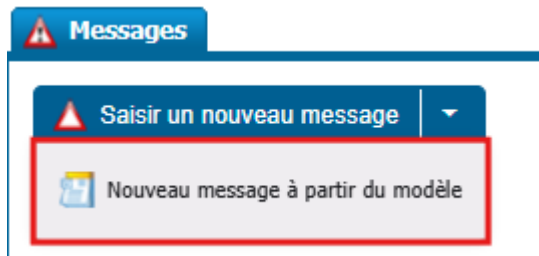

→ Pour créer un message à partir d'un modèle, l'utilisateur doit cliquer sur la flèche, sélectionner la création « à partir du modèle » et choisir le modèle.

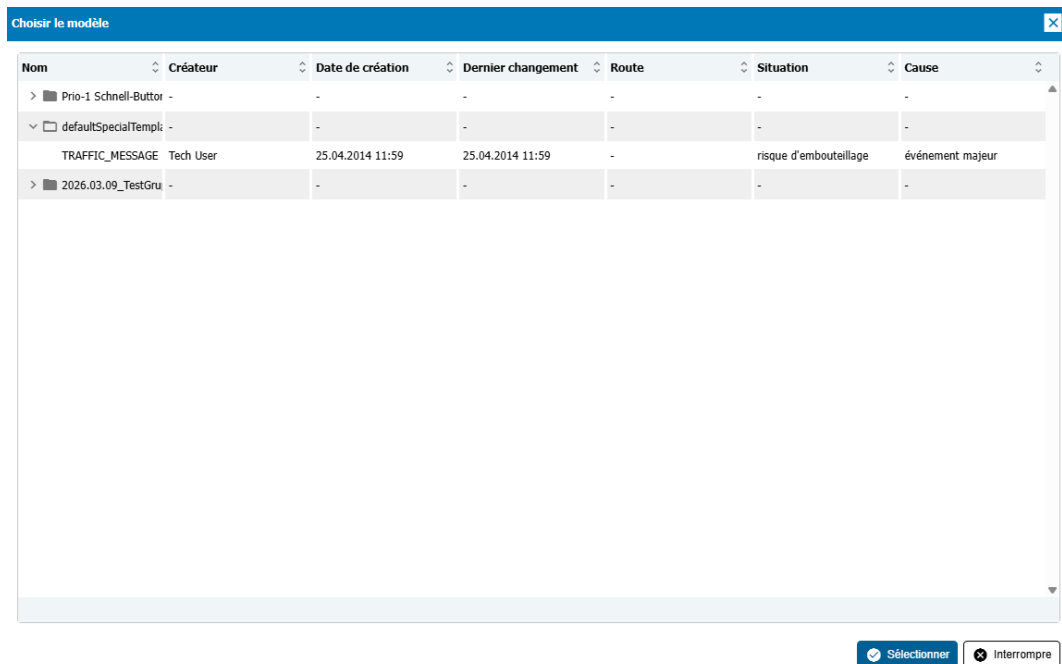

Fonction : Erreur de validation

But :

- ➔ Aide à la saisie.
- ➔ Après l'édition d'un objet (p.ex. : message), les champs obligatoires (marqués avec un astérisque *) sont validés. Une erreur de validation est affichée si des erreurs sont rencontrées.

Exemple - messages :

- ➔ L'utilisateur édite un message et se trouve dans l'onglet « Gestion » puis clique sur « Sauvegarder en interne ». Au moins un champ dans l'onglet « Informations générales » n'a pas été renseigné ou est erroné. L'objet ne peut alors pas être sauvegardé ou libéré.
- ➔ Les champs erronés et les onglets et sous-onglets dans lesquels se trouvent ces champs sont alors encadrés en rouge. L'utilisateur est invité de donner des valeurs pour les champs « Route » puis « De ». Ensuite seulement le message peut être sauvegardé en interne ou libéré.

Message d'erreur 1 :

The screenshot shows the 'Nouveau message' form with three tabs: 'Informations générales', 'Informations supplémentaires', and 'Gestion'. The 'Gestion' tab is active. Under 'Validité', there are two rows for 'Du' and 'Au', each with date and time input fields. At the bottom, there are radio buttons for 'planifié' and 'libéré', with 'libéré' selected. The 'Gestion' tab and the 'Validité' section are highlighted with a red border, indicating validation errors.

Message d'erreur 2 :

The screenshot shows the 'Nouveau message' form with three tabs: 'Informations générales', 'Informations supplémentaires', and 'Gestion'. The 'Informations générales' tab is active. At the top, there is an 'État' section with a 'Nouveau' status. Below it are radio buttons for 'Route nationale', 'Routes cantonales', and 'Routes restantes', with 'Route nationale' selected. The 'Route: *' field is a dropdown menu with the text 'Veuillez choisir' and is highlighted with a red border. Below it are 'De: *', 'À:', and 'Direction: *' fields, all dropdown menus with checkmarks. At the bottom, the 'Situation *' field is a dropdown menu with a checkmark and is also highlighted with a red border. A red error message 'Ce champ est obligatoire.' is displayed below the 'Situation *' field.

Fonction : Blocage

But :

- Eviter l'édition simultanée d'un même objet par des utilisateurs différents.
- Lors de l'édition d'un objet de FA VM, un mécanisme de blocage est mis en place afin d'éviter qu'un autre utilisateur ne modifie simultanément le même objet et que des informations soient perdues. L'utilisateur est alors prié (au travers d'une popup) de fusionner ses changements ou sinon ceux-ci seront perdus.

Exemple - manifestations :

- L'utilisateur a édité et modifié une manifestation. Lors de la sauvegarde, une popup « Accès parallèle » s'affiche. Un autre utilisateur a préalablement également modifié et sauvegardé cette manifestation.

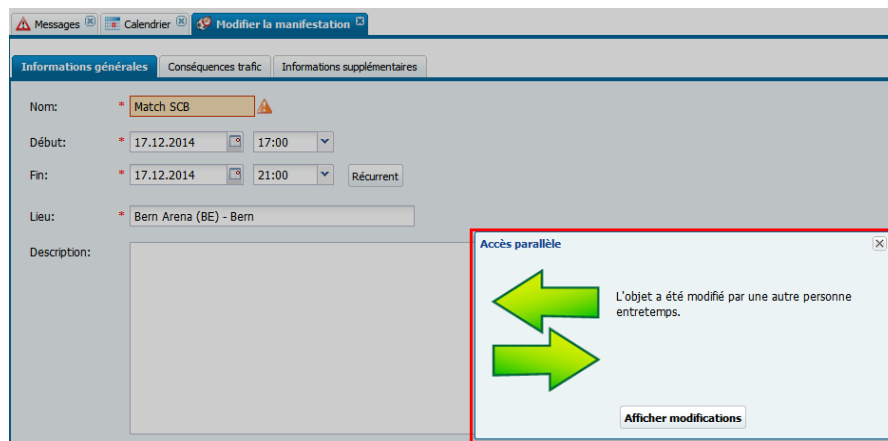

- En cliquant sur le bouton « Afficher modifications », l'utilisateur peut alors visualiser les changements effectués, les vérifier et écraser l'objet avec ses propres modifications.

Messages Calendrier Modifier la manifestation

Informations générales Conséquences trafic Informations supplémentaires

Nom: Match SCB

Début: 17.12.2014 17:00

Fin: 17.12.2014 21:00

Lieu: Bern Arena (BE) - Bern









Description:





Durée d'affichage sur la carte: 17.12.2014 00:00 heure - 17.12.2014 23:00 heure









<< Précédent Sauvegarder une version préliminaire Écraser les changements Interrompre Suivant >>







2.3.3. Signification des symboles



Le tableau suivant décrit les symboles utilisés dans FA VM ainsi que leur signification :













Domaine fonctionnel	Symbole	Description
Notifications		
		Aucune nouvelle notification
		Il y a des nouvelles notifications
		Il y a des nouvelles notifications et au moins une d'elles est classé comme perturbation
Général		
Visualisation d'une aide contextuelle		Information sur un champ, description courte d'un contenu, fonction d'un bouton, etc. sont affichables pour l'utilisateur
Edition d'un objet		Un clic sur ce symbole permet d'éditer un objet (p.ex. : message)
Sauvegarde d'un objet		Un clic sur ce symbole permet de sauvegarder un objet (p.ex. : message)
Suppression d'un objet		Un clic sur ce symbole permet de supprimer un objet (p.ex. : partie d'une adresse)
Ajout d'un objet		Un clic sur ce symbole permet d'ajouter un objet (p.ex. : partie d'une adresse)















Administration		Onglet du domaine fonctionnel
Utilisateur du carnet d'adresse		Utilisateur de FA VM
Adresse de contact		Adresse de contact (pas défini dans le répertoire central du LDAP)
Liste de distribution du carnet d'adresse		Liste de distribution de FA VM
Fonction d'import		Fonction d'import de données, rendez-vous du calendrier, etc.

Inbox		Onglet du domaine fonctionnel
Symbole d'un message dans l'Inbox		Message (de trafic)
Symbole d'un message externe dans l'Inbox		Message externe (p.ex. : de Viasuisse)
Symbole d'une tâche dans l'Inbox		Tâche
Rappel		Rappel
Etat d'un objet de l'Inbox		Les objets (messages, tâches, etc.) peuvent être représentés dans le tableau avec les états suivants :  Terminé  En traitement  Nouveau  Suspendu





Journal		Onglet du domaine fonctionnel
Création d'une entrée		Une nouvelle entrée du journal peut être créée
Etat d'un cas/entrée du journal		Les cas peuvent être représentés dans le tableau avec les états suivants :  Cas ouvert  Cas fermé  Entrée du journal publiée
Annexe d'entrée du journal		Annexe d'entrée du journal sous la forme d'un fichier
Annexe d'entrée du journal		Annexe d'entrée du journal sous la forme d'URL

Calendrier (Global)		Onglet du domaine fonctionnel
Manifestations		Manifestations dans l'onglet du domaine fonctionnel. Les manifestations sont toujours représentées avec ce symbole, par exemple sur la carte des conditions de circulation

Caméras		Onglet du domaine fonctionnel Les caméras sont représentées avec ce symbole sur la carte des conditions de circulation
Sélectionnée		La caméra est sélectionnée (un popup est affichée)
En panne		La caméra est en panne (symbole sur la carte)
Sélectionnée en panne		La caméra sélectionnée est en panne (symbole sur la carte)
Ouvrir dans la matrice		Ouvrir la caméra dans la matrice
Recherche dans les environs		Chercher les caméras dans les environs (menu contextuel sur la carte)
2 prochaines caméras		Afficher les deux prochaines caméras (menu contextuel sur la carte)
Direction de prise de vue inconnue		La caméra a une direction de prise de vue inconnue
Sélectionnée avec direction de prise de vue inconnue		La caméra sélectionnée a une direction de prise de vue inconnue
Direction de prise de vue inconnue et en panne		La caméra a une direction de prise de vue inconnue et est en panne
Rotation		La caméra est rotative
Rotation et en panne		La caméra est rotative et est en panne



Messages		Onglet du domaine fonctionnel
Message général		Les messages généraux sont représentés avec ce symbole sur la carte des conditions de circulation
Message de prio 1		Message de haute priorité (prio 1)
Message externe		Message externe (p.ex. : de Viasuisse)
Message sélectionné		Message sélectionné (symbole sur la carte)
Etat d'un message		<p>Les messages peuvent être représentés dans le tableau avec les états suivants :</p> <ul style="list-style-type: none">  Libéré  Changé  Effacé  Interne  Demandé  Planifié  Révoqué  Révocation demandée  Fermé









Les icônes de message sont gérés par les administrateurs de la VMZ-CH. Une icône de messages peut être définie pour chaque combinaison de situation et de précision.



Icônes de messages		Code
Situation : sortie fermée Précision : -		Code 1013
Situation : véhicules à moteur interdits Précision : pour les poids lourds		Code 1038:2072
Situation : danger Précision : -		Code 1003
Situation : bouchon Précision : -		Code 1005
Situation : tunnel fermé Précision : -		Code 1052







Météo		Onglet du domaine fonctionnel
Légende	<p>Conditions de route :</p> <ul style="list-style-type: none"> ● sèche ● humide ● mouillée ● critique ● précipitations neige et pluie neige ● pluie verglaçante 	<p>Le domaine fonctionnel météo utilise des couleurs pour représenter les différents niveaux de danger. En plus, différents icônes sont utilisées pour représenter les différents types de dangers. Pour ce qui concerne les dangers liés au temps, ceux-ci sont codifiés avec un niveau de danger 1 – aucun danger/ peu de danger jusqu'à 5 – danger très important. Sur les synoptiques, la température ambiante peut s'afficher à partir d'un niveau d'agrandissement plus élevé</p> <p> 1 Aucun danger ou danger minime 2 Danger limité </p> <p> 3 Danger marqué 4 Danger fort </p> <p> 5 Danger très fort </p> <p>Cette fonction est décrite dans le chapitre 4.7.3</p>

Gestion du trafic lourd		Onglet du domaine fonctionnel

Journal technique		Onglet du domaine fonctionnel
Saisir une nouvelle entrée		Pour saisir une nouvelle entrée pour des problèmes techniques. Pour le moment, la saisie ne se fait que pour des problèmes avec les caméras.
Cas		Dans la vue à deux niveaux, les cas sont représentés comme des classeurs. L'état du cas s'affiche également, dans une colonne séparée ; il est possible de trier par cette colonne.

Gestion des chantiers		Onglet du domaine fonctionnel
Chantier		Les chantiers sont représentés avec ce symbole sur la carte des chantiers
Etat d'un chantier		<p>Les chantiers peuvent être représentés dans le tableau avec les états suivants :</p> <ul style="list-style-type: none">  Libéré  En suspens  Demandé  Ebauche  Rejeté  Terminé  Effacé

Gestion des modèles		Onglet du domaine fonctionnel
Modèle de message		Les modèles sont présentés dans le tableau et peuvent être ordonnés dans des groupes

Outils		Onglet du domaine fonctionnel
Surveillance des utilisateurs		Dans l'onglet outil > Surveillance des utilisateurs
Journal système		Dans l'onglet outil > Journal système
Affichage des courbes		Onglet Affichage des courbes
Tableau de valeur horaire		Onglet Tableau de valeur horaire
Rapports		Onglet Rapports

2.3.4. Raccourcis clavier

Quelques raccourcis clavier sont disponibles, permettant d'appeler rapidement les fonctionnalités les plus importantes.

Touche	Signification
ENTER	Si le focus est dans un formulaire ou un popup et qu'un bouton principal est défini, celui-ci sera alors exécuté (action par défaut).
ESC	Si le focus est dans un popup, celle-ci se ferme.
F11	Alterne entre le mode plein écran et le mode normal d'affichage de la fenêtre du navigateur. Ceci est une fonction standard du navigateur.
Ctrl + / -	Zoomer/dézoomer : Agrandit/diminue la taille d'écriture. Ceci est une fonction standard du navigateur.
Ctrl + 0	Rétablit le niveau de zoom à 100%. Ceci est une fonction standard du navigateur.
Ctrl + Mouse 1	Sélection simple ou multiple d'entrées dans des tableaux.
Shift + Mouse 1	Dans les tableaux, il est possible de sélectionner plusieurs entrées en cliquant sur deux d'entre elles tout en maintenant la touche Maj enfoncée. Toutes les lignes situées entre ces deux entrées sont alors automatiquement sélectionnées.

2.3.5. Fonctions d'aide

L'aide pour l'application se trouve en haut à droite.

L'application est conçue de manière intuitive et beaucoup de conseils sous la forme de tooltip sont disponibles :

Un clic sur l'élément dans le cercle rouge ouvre le menu d'aide :

Lieu de l'événement km: #

Indications de direction complémentaires:

L'onglet 'Routes nationales' répertorie les routes relevant de la compétence fédérale.
L'onglet 'Routes cantonales' répertorie les routes relevant de la compétence cantonale.
L'onglet 'Autres routes' regroupe toutes les autres routes des réseaux subordonnés.

2.3.6. Utilisation d'une place de travail multi-écrans

FA VM supporte aussi bien le travail avec un seul écran ou en mode multi-écrans. Les places de travail multi-écrans à la VMZ-CH permettent de disposer chaque zone de travail sur un écran différent.

Les places de travail multi-écrans doivent être aménagées selon l'annexe B.

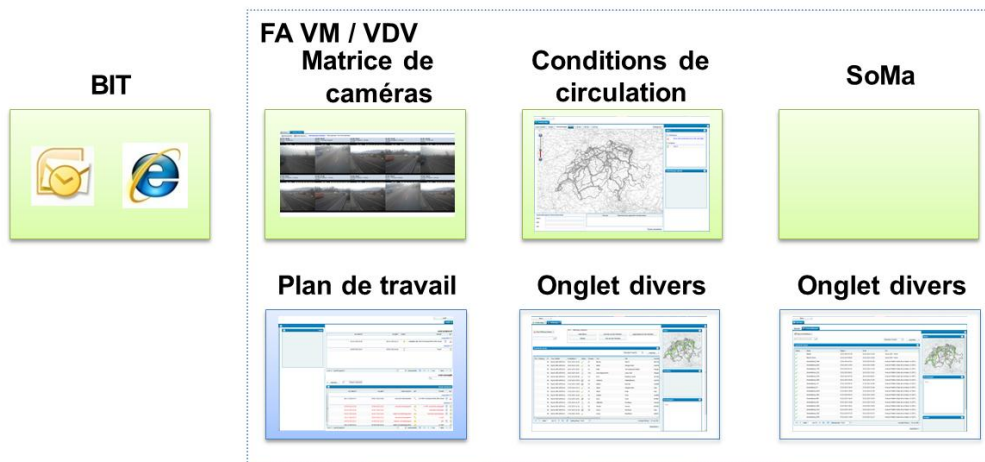

La figure ci-dessus présente la place de travail à la VMZ-CH avec un ordonnancement possible des différentes applications sur les écrans.

En mode multi-écrans, l'utilisateur peut définir lui-même la configuration souhaitée (nombre d'écrans, ordonnancement, etc.).

Au moyen d'un clic droit sur un onglet, un domaine fonctionnel peut être ouvert sur un écran spécifique.

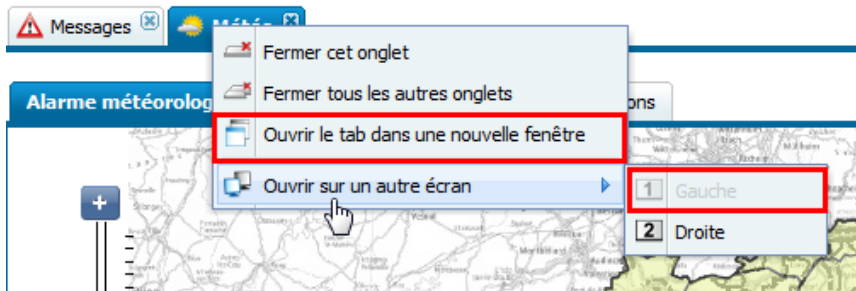

Remarque : Les écrans libres (sans domaine fonctionnel associé) sont disponibles à l'utilisateur ; les écrans utilisés sont affichés en gris et ne peuvent pas être sélectionnés.

Le tableau suivant décrit quelques possibilités de configuration de FA VM :

Nombre d'écrans	Représentation
1	FA VM ne trouve qu'un seul écran et ne va donc pas utiliser le mode multi-écrans.
2	Dans cette configuration, l'espace de travail (écran 1) est séparé des autres domaines fonctionnels : <div style="text-align: center; margin: 20px 0;"> </div> ou <div style="text-align: center; margin: 20px 0;"> </div>
3	Dans cette configuration, tous les domaines fonctionnels sont dans leur propre écran : <div style="text-align: center; margin: 20px 0;"> </div>

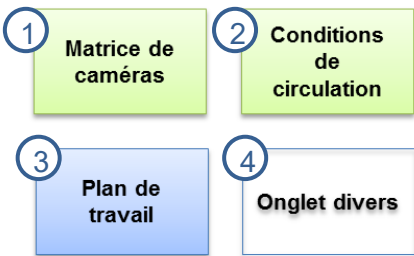
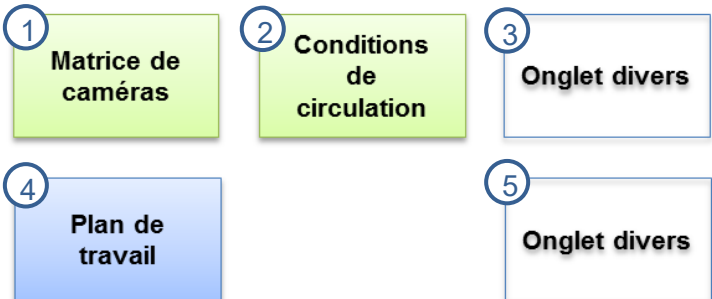
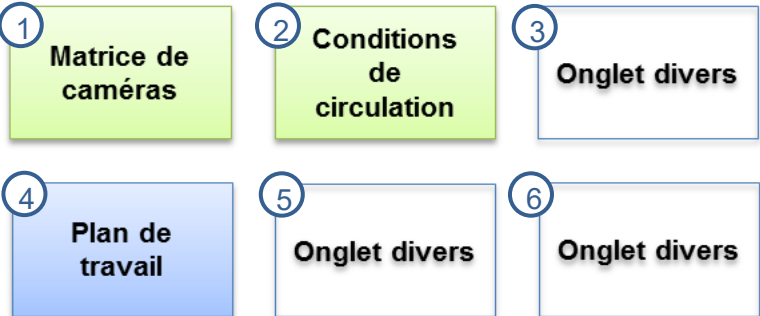
Nombre d'écrans	Représentation
4	<p>Dans cette configuration, tous les domaines fonctionnels sont dans leur propre écran :</p> 
5	<p>Dans cette configuration, tous les domaines fonctionnels sont dans leur propre écran :</p> 
6	<p>Dans cette configuration, tous les domaines fonctionnels sont dans leur propre écran :</p> 

2.3.7. Profil utilisateur

Le profil de l'utilisateur peut être géré par l'utilisateur dans les réglages. Le profil utilisateur permet d'enregistrer quelques réglages personnels pour chaque utilisateur. Les écrans ainsi que les pages de démarrages peuvent être configurés (voir chapitre 2.3.5).

Langue: Français

Pages de départ:

Nom
Pages disponibles
Calendrier
Caméras
Gestion des chantiers
Gestion du trafic lourd
Inbox
Journal
Journal technique
Matrice de caméras
Messages
Mesures
Météo
Outils
Pages de départ
Conditions de circulation

Région standard pour les conditions de circulation: Suisse

Fond de carte: Cartes en niveaux de gris

Alarme acoustique: Inactif

Par exemple : Des matrices de caméras prédéfinies ou individuelles peuvent être affecté à des écrans. Dans l'application en multi-écrans, il est possible de définir plusieurs matrices sur plusieurs écrans.

L'ordre des lignes peut être modifié avec du Drag&Drop. L'ordre des lignes permet de définir l'ordre des onglets dans une page.

Les pages peuvent être déplacée des „pages disponibles“ vers les écrans correspondants afin qu'elles soient chargées automatiquement au démarrage de l'application.

Les pages matrice de caméra principale et conditions de circulation principale doivent obligatoirement être attribués à un écran.



Remarque : La configuration actuelle des écrans est sauvegardée dans le profil de l'utilisateur lors de la déconnexion de FA VM. A la prochaine connexion, cette configuration est rétablie avec le même ordonnancement sur les différents écrans.

2.4. Configuration personnelle de l'utilisateur

2.4.1. Possibilités de configuration de l'interface

Mode standard :

En mode standard, l'utilisateur peut modifier et sauvegarder les paramètres suivants de FA VM :

- La **Langue** est extraite de l'annuaire d'utilisateurs fédéraux (LDAP) et est définie comme langue par défaut dans FA VM. L'utilisateur peut à tout moment modifier son paramètre de langue
- L'option **Page de départ** définit les pages qui doivent être chargées ainsi que l'ordre d'ouverture des pages. Les pages disponibles peuvent être déplacées avec Drag & Drop dans les écrans. La page la plus haute de chaque écran est chargée en premier à gauche de l'écran en question. Les pages suivantes seront ajoutées à droite. L'utilisateur peut activer la check box pour garder la configuration actuelle.
- L'option **Région standard pour les conditions de circulation** (carte) représente la région sur laquelle la carte sera zoomée par défaut.
- L'option **Fond de la carte** permet de configurer la carte en niveau de gris, en couleurs ou en ortho-photo (photo satellite).
- Les utilisateurs avec les autorisations nécessaires (Inbox) peuvent activer ou désactiver l'alarme sonore. Dépendamment du type de tâche, une alarme sonore différente résonne lorsqu'une tâche est créée ou le rappel d'une tâche arrive à échéance.

Mode multi-écrans :

L'utilisateur peut adapter les mêmes réglages en mode multi-écrans. Les écrans sont tous listés dans en mode multi-écrans (Ecran 1, Ecran 2, ...)

Réglages	
Langue:	Français
Page de départ:	Messages
Région standard pour les conditions de circulation:	Suisse
Fond de carte:	Cartes en niveaux de gris
Espace de travail:	Gauche
Conditions de circulation:	Droite
Matrice de caméras:	Droite



Sauver Annuler

- La position (dans les fenêtres du navigateur) de l'espace de travail principal peut être configurée.
- La position (dans les fenêtres du navigateur) des **conditions de circulation** peut être configurée.
- La position (dans les fenêtres du navigateur) de la **matrice de caméras** peut être configurée.

Couches par défaut de la carte :

L'utilisateur peut sauvegarder ses couches par défaut sur la carte des conditions de circulation. Ces couches sont alors automatiquement chargées lors de la connexion à l'application. En passant par l'entrée du menu correspondant, l'utilisateur peut également charger manuellement ses couches par défaut.

Choix de la couche | Zoom: Suisse Régi

<input type="checkbox"/>	Caméras
<input checked="" type="checkbox"/>	Conditions de circulation
<input type="checkbox"/>	Sections transversales de mesure
<input type="checkbox"/>	Objets du trafic lourd
<input checked="" type="checkbox"/>	Messages
<input type="checkbox"/>	Chantiers de courte et de longue durée
<input type="checkbox"/>	Chantier principal
<input checked="" type="checkbox"/>	Manifestations
<input type="checkbox"/>	Jonctions / échangeurs
<input type="checkbox"/>	Kilométrage du réseau
<input type="checkbox"/>	Tunnels / galeries
<input type="checkbox"/>	Aires de repos / places d'arrêt
<input type="checkbox"/>	Douane
<input type="checkbox"/>	Centre d'entretien
<input type="checkbox"/>	Postes de police
<input type="checkbox"/>	Filiales
<input type="checkbox"/>	Unités territoriales
	Sauvegarder le choix standard
	Charger le choix standard

2.5. Lieu

2.5.1. Aperçu

En travaillant avec FA VM, des lieux doivent souvent être renseignés. Les éléments suivants contiennent des lieux :

- Messages
- Manifestations
- Caméras
- Entrées du journal
- Compteurs et sections transversales de mesure
- Chantiers

Pour les lieux, on différencie en fonction de l'objet :

Catégorie	Exemple
Lieu sur une route nationale avec ou sans information kilométrique	A1 Poste de douane Bardonnex A1 Jonction autoroutière Aubonne KM 50
Lieu sur une route cantonale avec ou sans information kilométrique	H1 Lausanne → Genève, Localité St-Prex Route cantonale La Sarraz → Cuarnens, Localité La Sarraz
Route restante avec ou sans adresse	Lausanne (VD) Rue de la Gare 1 1110 Morges Stade de Genève (GE) - Lancy

Souvent deux lieux de/à doivent être entrés, parfois également la direction (seulement dans un sens ou dans les deux sens). Les champs de/à fixent la direction mais il peut aussi arriver que « Dans les deux sens » soit donné.

Ci-dessous, les principes de la définition d'un lieu sont présentés au travers d'exemples.

2.5.2. Lieu sur les routes nationales

Etape 1

Choix de la route (assisté par l'auto-complétions) :

Etape 2

Choix du champ « De » (assisté par l'auto-complétions). La liste des codes TMC sont affichés pour la route sélectionnée.

Chaque ligne contient : icône pour le type du code TMC (douane, jonction, échangeur, tunnel, etc.), numéro de jonction (si défini), nom dans la langue de l'utilisateur (p.ex. : Verzweigung Perly, Echangeur de Perly, Raccordo di Perly).

Lors de la sélection du champ « De », « A » est automatiquement prérempli (en fonction du domaine fonctionnel) avec la même valeur. A l'ouverture de la liste déroulante « A » à l'étape 3, la position dans la liste est déjà définie³ sur la même valeur que pour « De ».

The screenshot shows a web interface for route selection. At the top, there are three tabs: "Route nationale" (selected), "Routes cantonales", and "Routes restantes". Below the tabs, there are several dropdown menus and a list of options:

- Route:** A1: Genève - St. Margrethen
- De:** Berne-Forsthaus (Jonction autoroutière)
- À:** (Dropdown menu open, showing "Echangeur de Chietres" as the selected option)
- Direction:** Radio buttons for "Gurbrü", "Wileroltigen", "Mühleberg", "Berne-Brünnen", "Tunnel de Brünnen", "Berne-Bethlehem", "Echangeur de Weyermannshaus", "Berne-Forsthaus", and "Berne-Neufeld".
- Situation:** (Dropdown menu open, showing "Echangeur de Chietres" as the selected option)
- Cause:** (Dropdown menu open, showing "Berne-Forsthaus" as the selected option)
- Conduite du trafic:** (Dropdown menu open, showing "Berne-Neufeld" as the selected option)

Un pin situé sur l'icône de notification est alors visible sur la carte de la sidebox :



Au lieu d'entrer la route et la valeur « De », il est également possible de sélectionner le lieu grâce au dialogue de recherche avancée disponible via le bouton « Loupe » :

³ Il est fréquent que « A » soit dans les environs de « De », raison pour laquelle cette fonctionnalité est utile

Etape 3

Choix du champ « A » (assisté par l’auto-complétions). Il est permis que le champ « A » contienne la même valeur que le champ « De ». La direction est automatiquement définie dans le sens « De » vers « A ».

Une icône de notification situé entre « De » et « A » est alors visible sur la carte de la sidebox :

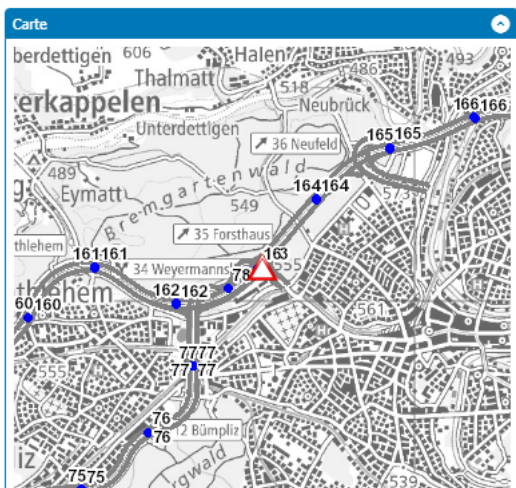

Etape 4

Pour les objets bidirectionnels, une direction « Dans les deux sens » peut être définie :

<input checked="" type="radio"/> Route nationale	<input type="radio"/> Routes cantonales	<input type="radio"/> Routes restantes
Route: *	✓ A1: Genève - St. Margrethen	
De: *	✓ Berne-Forsthaus (Jonction autoroutière)	
À:	✓ Hurst (Parking)	
Direction: *	<input checked="" type="radio"/> Berne → Zurich <input type="radio"/> Dans les deux sens	
Situation *	<input checked="" type="checkbox"/> Berne → Zurich	

Il est également possible d'échanger les valeurs « De » et « A » grâce au bouton « Changer de direction ».

Route: *	✓ A1: Genève - St. Margrethen		Lieu de l'événement km: #
De: *	✓ Berne-Forsthaus (Jonction autoroutière)		Indications de direction complémentaires:
À:	✓ Hurst (Parking)		
Direction: *	✓ Berne → Zurich		



A ce stade, tous les champs obligatoires concernant le lieu d'un message (route, de, direction) sont remplis. Dans les étapes suivantes 5 et 6, des informations optionnelles peuvent être fournies.

Etape 5

Pour les messages, le kilomètre de l'événement peut être saisi. Le kilomètre doit alors se trouver entre « De » et « A » et il est validé⁴ par le GIS.

Route nationale		Routes cantonales	Routes restantes
Route: *	✓ A1: Genève - St. Margrethen		
De: *	✓ Berne-Forsthaus (Jonction autoroutière)		
À:	✓ Hurst (Parking)		
Direction: *	✓ Berne → Zurich		
			Lieu de l'événement km: #
			Indications de direction complémentaires:

Une icône de notification situé sur le kilomètre défini est alors visible sur la carte de la sidebox :



Etape 6

Pour les messages, des indications de direction complémentaires peuvent être entrées. Ceci est, par exemple, renseigné pour référencer un réseau de route subordonné au lieu saisi. Exemple : bouchon vers un centre commercial sur la route nationale (« bouchon Ikea »).

Pour ce faire, le bouton en forme de loupe doit être sélectionné, ouvrant ainsi la recherche avancée des codes TMC. L'utilisateur peut alors rechercher par un lieu défini et sur une route adéquate. La recherche est valable sur toutes les routes, uniquement les routes nationales ou uniquement les routes cantonales. Cependant, cette sélection peut être présélectionnée par l'application suivant son utilisation.

⁴ Dans le cas où le kilomètre entré ne peut pas être validé par le GIS, le champ doit alors rester vide et le kilomètre doit être noté dans le champ de remarque. De tels cas arrivent pour des données kilométriques manquantes (routes hybrides nationales/cantonales comme l'A51) ou à cause de lieux avec des coupures dans le kilométrage (A1 vers Dietikon).

Rechercher

Lieu:

sans restriction uniquement routes nationales Uniquement routes cantonales

TMCs trouvés:

- A3: Bâle - Sargans
 - Uitikon
- Route cantonale Birmensdorf - Uitikon
 - Uitikon
- Route cantonale Landikon - Waldegg
 - Uitikon-Waldegg
- Route cantonale Schlieren - Waldegg
 - Uitikon
 - Uitikon-Waldegg



Le lieu et la routes choisis sont alors repris comme indication de direction complémentaire (ici : H1 Kirchberg).

Route nationale Routes cantonales Routes restantes

Route: *

De: *

À:

Direction: *

Lieu de l'événement km:

Indications de direction complémentaires:

Uitikon

2.5.3. Lieu sur les routes cantonales

Le lieu sur une route cantonale est similaire au lieu sur une route nationale.

La désignation d'une route cantonale contient le numéro de route (si défini), le nom de la route (si défini) ainsi que le lieu de début et de fin de la route.



Remarque : Selon les données TMC, certaines routes principales sont découpées en segments, p.ex. : H1 Genève – Lausanne, H1 Lausanne – Murten, etc. jusqu'à H1 Frauenfeld – Kreuzlingen. Il est nécessaire de créer plusieurs messages pour les événements qui concernent plusieurs segments.

La saisie de la route peut se faire au moyen de l'auto-complétions.

Route nationale
Routes cantonales
Routes restantes

Route: *

De: *

À:

Direction: *

- Roth
- Rothenburgstrasse Gerliswilstrasse - Flecken
- Rothenstrasse Route principale - Thorenbergstrasse
- Route cantonale Dürrenroth - Hueben
- Route cantonale Dürrenroth - Oberwald
- Route cantonale Mettlen - Rothenhausen
- Route cantonale Rothenburg - Eschenbach
- Route cantonale Rothenfluh - Wittnau
- Route cantonale Rothenhausen - Mettlen
- Route cantonale Rothrist - Dagmersellen
- Route cantonale Rothrist - Pfaffnau
- Route cantonale Thuisis - Rothenbrunnen
- Route principale Baselstrasse - Rothenstrasse
- Route principale Rothrist - Olten
- Thorenbergstrasse Rothenstrasse - Umfahrungsstrasse

Lieu de l'événement km:

Indications de direction complémentaires:

Situation *

Cause

Conduite du trafic

La liste des routes cantonales est sensiblement plus longue que pour les routes nationales, c'est pourquoi il est pratique d'utiliser la recherche par route et lieu en passant par la recherche avancée.

Rechercher
✕

Lieu:
 sans restriction
 uniquement routes nationales
 Uniquement routes cantonales

TMCs trouvés:

▼ H1: Route principale Genève - Kreuzlingen

- ▀ Rothrist

▼ Route principale Rothrist - Olten

- ▀ Rothrist
- ▀ Rothrist

▼ Route cantonale Rothrist - Dagmersellen

- ▀ Rothrist

▼ Route cantonale Rothrist - Pfaffnau

- ▀ Rothrist

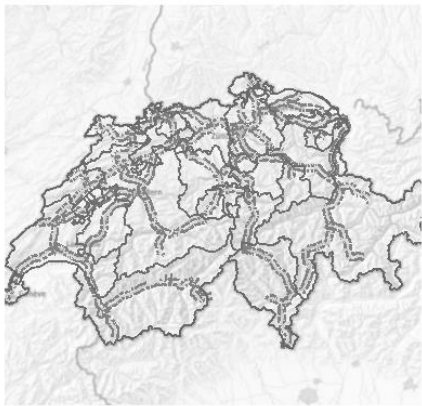

Reprendre
Interrompre

Le kilomètre d'un lieu sur route cantonale peut également être saisi. Celui-ci ne peut par contre pas être validé par le GIS car le kilométrage et le tracé des routes cantonales n'est pas connu (uniquement disponible pour le réseau de routes nationales).

Après la saisie du lieu, un pin est alors visible sur la carte de la sidebox (situé entre les champs « De » et « A » à vol d'oiseau) :

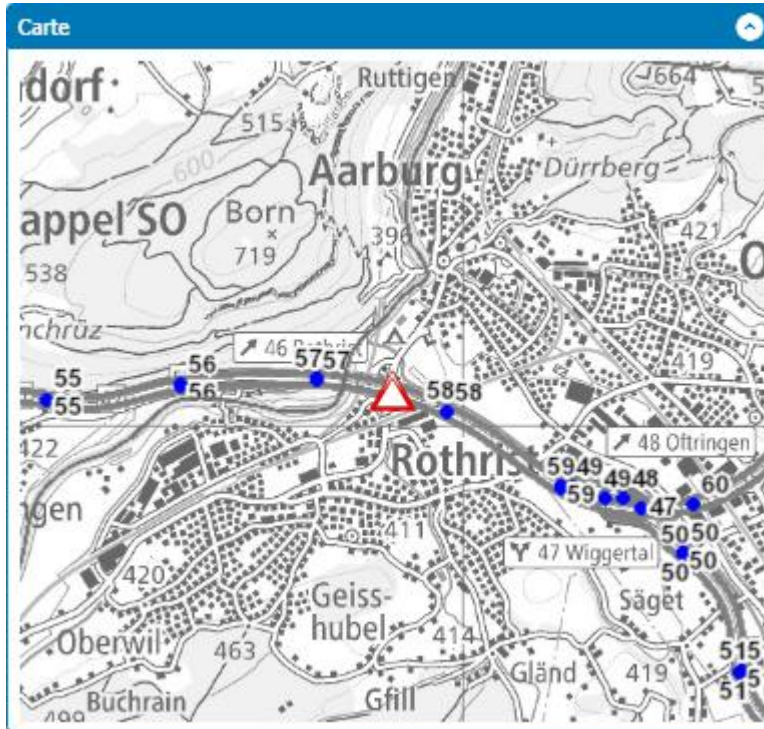

2.5.4. Lieu restant

Le lieu sur une route nationale ou cantonale se base sur les codes TMC. Pour les lieux restants, un service d'adresses de Google API est interrogé. Ainsi, des lieux, adresses (avec ou sans numéro maison) et points d'intérêts (POI) peuvent être choisis.

Le choix du lieu réussit en insérant les caractères dans le masque de recherche, ce qui effectue une recherche dans la base de données des lieux et adresses.

Lors de la sélection de « Bern (BE) », un pin est alors visible sur la carte de la sidebox dans la ville de Berne :

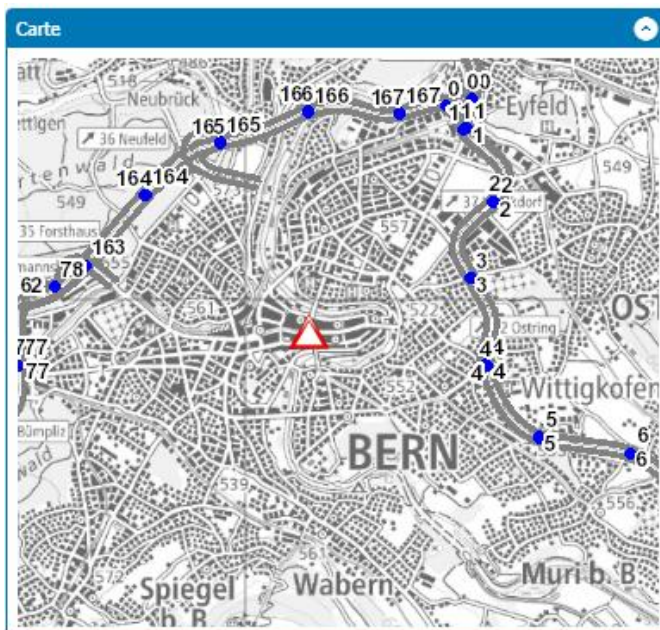

Lors de la recherche d'une adresse, le nom d'une rue peut être donné. Toutes les rues qui portent ce nom en Suisse sont alors retournées. Le plus efficace est de rechercher tout d'abord par le lieu puis par la rue :

3. Processus dans la gestion du trafic

Les processus les plus importants de la gestion du trafic sont décrits dans les chapitres suivants. Les parties essentielles de ces processus sont soutenues par FA VM.

3.1. Traitement des événements

3.1.1. Description du processus

Ce processus comporte le traitement rapide et sûr d'événements relatif à la sécurité sur une route nationale (par exemple : accident, véhicule à contresens, incendie, phénomène naturel). La gestion immédiate de l'événement sur les lieux est assurée par la police (sécuriser le lieu de l'accident, etc.). La coordination s'effectue par la centrale compétente de gestion du trafic cantonale ou régionale (KLZ/RLZ). Celle-ci informe la VMZ-CH à propos de l'événement, soit par un message dans FA VM ou par téléphone.

La VMZ-CH observe et porte un jugement en permanence sur la situation. Elle assiste la police dans le cadre de la gestion du trafic et elle est notamment compétente sur les informations de trafic. La diffusion régionale des informations de trafic (p.ex. par radio, appareils de navigation, Internet, etc.) s'effectue par Viasuisse. Les tâches de la VMZ-CH peuvent également être déléguées à une centrale régionale du trafic (RLZ). Il peut arriver que des événements soient annoncés à Viasuisse par téléphone (p.ex.) et Viasuisse saisie ensuite un message de trafic externe transmis à FA VM.

Processus de traitement des événements (rouge : actions dans FA VM, bleu : actions externes)

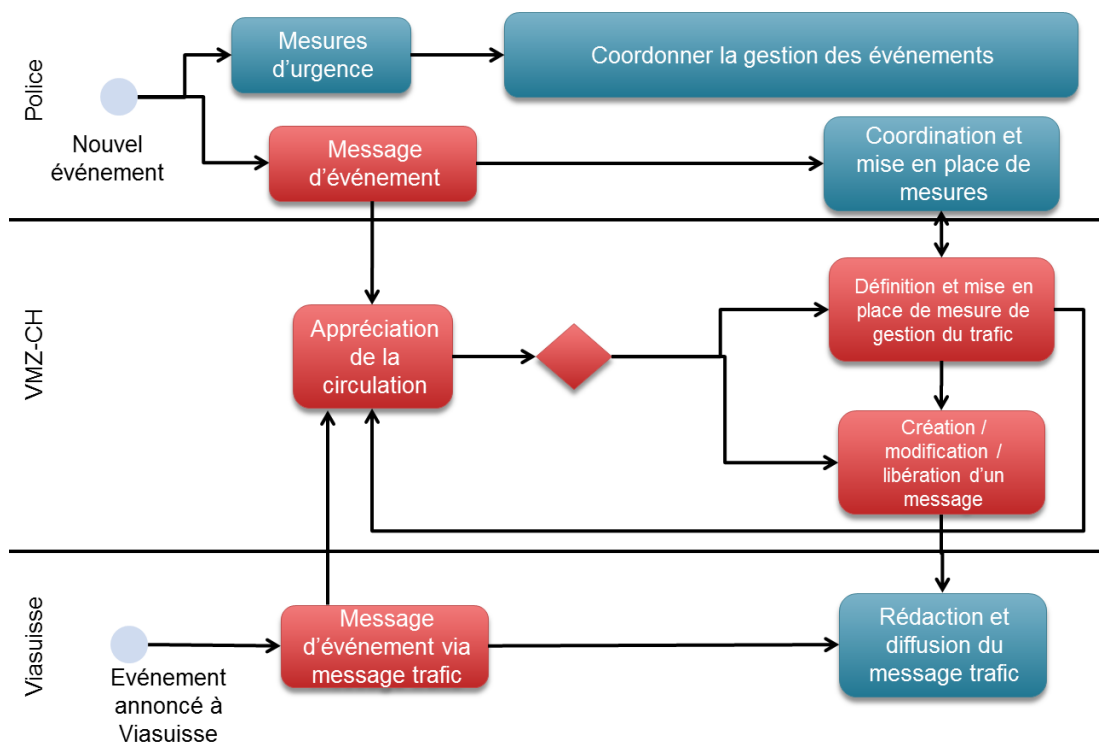

3.1.2. Jugement des conditions de circulation

Pour observer et porter un jugement sur la situation, FA VM met à disposition les caméras (chapitre 4.6) ainsi que les conditions de circulation actuelles avec l'état du trafic et les prévisions (chapitre 4.3.4). Les manifestations planifiées et les chantiers actifs peuvent fournir des informations supplémentaires.

3.1.3. Saisie d'un message

La saisie de messages dans le cadre du traitement d'un événement se fait soit par la police (KLZ/RLZ), soit par la VMZ-CH. Un message saisi dans FA VM est visible par tous les utilisateurs, donnant ainsi les informations principales sur l'événement. Un message libéré est transmis à Viasuisse comme un message de trafic et il est diffusé au grand public. Le processus détaillé (y compris le processus de libération) est décrit au chapitre 4.2.1.

3.2. Détection et mesures liées à la surcharge du trafic

3.2.1. Description du processus

Le responsable de la détection et des mesures adéquates liées à une surcharge du trafic est la VMZ-CH. Les tâches de la VMZ-CH peuvent également être déléguées à une centrale régionale de gestion du trafic (RLZ).

Grâce à une observation permanente des conditions de circulation actuelles et pronostiquées, une surcharge imminente du trafic peut être détectée et réduite dans la mesure du possible.

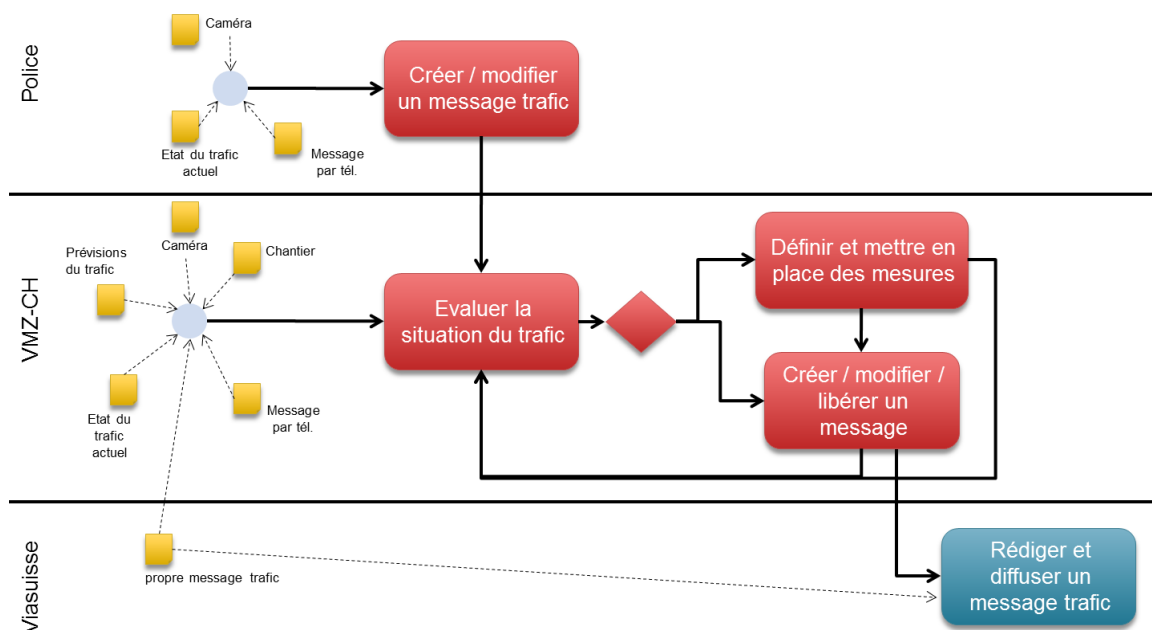

3.2.2. Jugement des conditions de circulation

A l'aide des images des caméras (chapitre 4.6), des conditions actuelles de circulation (état du trafic et prévisions du trafic selon le chapitre 4.3.4), des manifestations et des chantiers, l'opérateur peut observer/juger en permanence les conditions de circulation ainsi que décider d'appliquer d'éventuelles mesures.

3.2.3. Saisie d'un message

La saisie de messages se fait soit par la police (KLZ/RLZ), soit par la VMZ-CH. Si une restriction liée à un chantier ou à une grosse manifestation (chapitre 3.4) est connue, un message peut être saisi au préalable avec une validité définie dans le futur. L'application permet d'extraire facilement les informations des manifestations et chantiers pour en créer un message. Le processus détaillé (y compris le processus de libération) est décrit au chapitre 4.2.1.

3.3. Gestion du trafic lourd

3.3.1. Description du processus

La gestion du trafic lourd comprend en particulier la gestion et la régulation des aires d'attente et des centres de gestion du trafic lourd.

En règle générale, la régulation du trafic lourd se fait sans l'intervention de la VMZ-CH. Cependant, en cas d'incident ou d'après certains critères selon lesquels la VMZ-CH définit le processus de déroulement de la gestion du trafic lourd, la VMZ-CH se charge de la gestion du trafic lourd et ordonne l'exécution de mesures spéciales en fonction de la situation (p.ex. : ouverture ou fermeture d'aires d'attente, modification de la régulation, blocage partiel ou total d'un axe au trafic lourd).

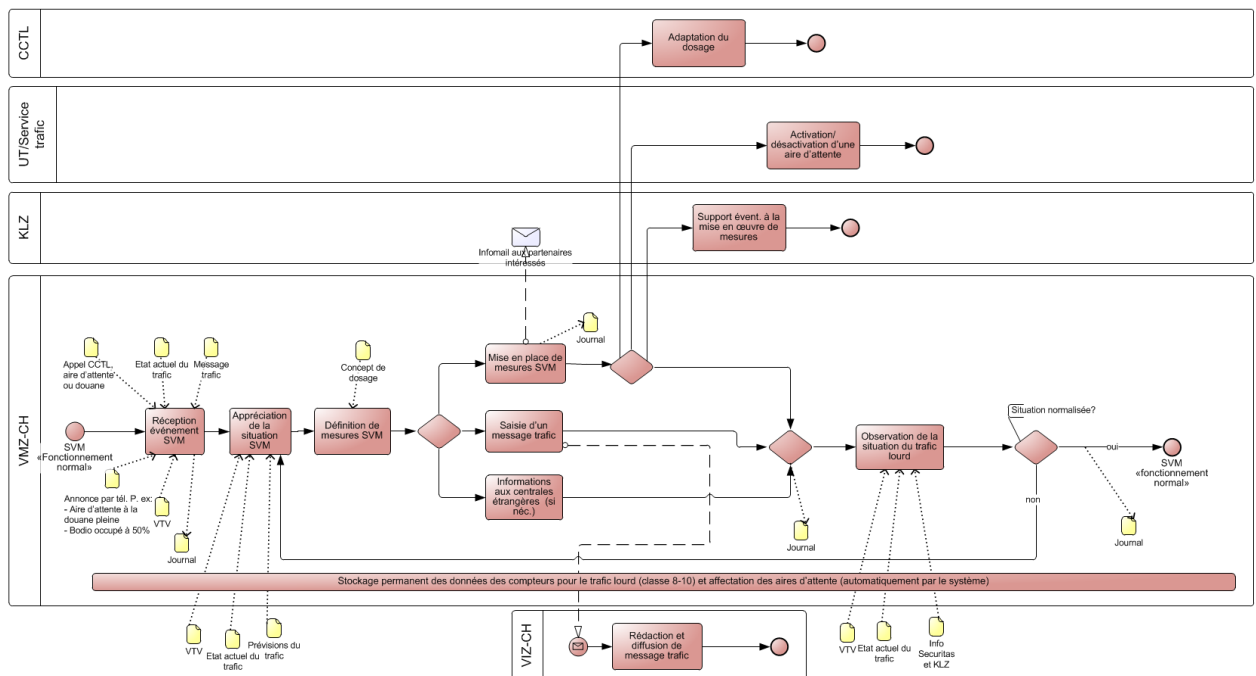

Remarque : La gestion d'une aire d'attente s'effectue avec l'aide du service de trafic du lieu en question.

3.3.2. Cockpit

Le cockpit (chapitre 4.8) présente à l'opérateur une vue d'ensemble du périmètre relatif à la gestion du trafic lourd. Actuellement, seul le cockpit pour l'axe nord-sud est proposé. A l'avenir, d'autres cockpits sur d'autres axes (p.ex. : sud-nord) pourront être ajoutés au besoin.

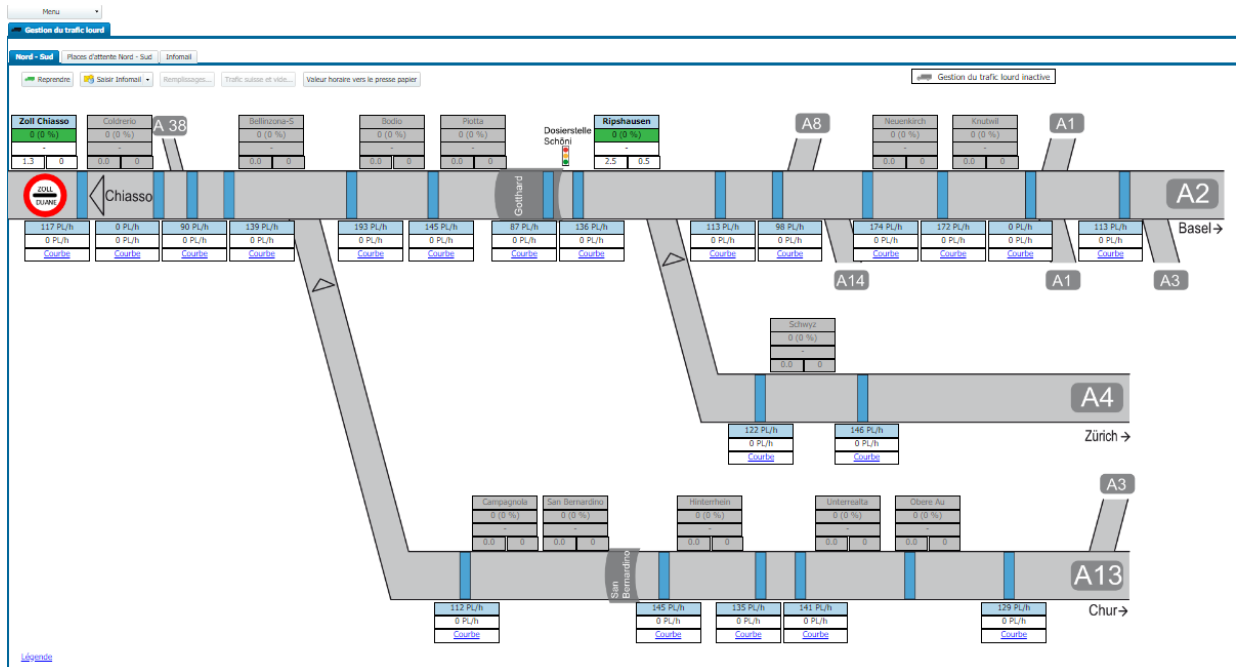

Lorsqu'un événement important survient, l'opérateur active la gestion du trafic lourd dans le cockpit. Le centre de trafic lourd à Ripshausen (Erstfeld/UR) est le seul à être constamment en service et dispose du comptage automatique des véhicules. Pour les autres aires d'attente, l'opérateur doit régler manuellement l'occupation actuelle. Le comptage automatique de ces aires d'attente est planifié.

Sur la base de l'occupation d'une aire d'attente et des données des compteurs automatiques de trafic entre les différentes aires d'attente, le système calcule en arrière-plan le remplissage pronostiqué de l'aire d'attente et indique à l'utilisateur à quel moment l'ouverture ou la fermeture d'une aire d'attente ou la modification de la régulation sont nécessaires. Pour la mise en œuvre des mesures, l'opérateur doit prendre contact par téléphone avec le responsable du lieu. De plus, les partenaires impliqués (p.ex. : police, douane, etc.) sont informés de manière semi-automatique par l'envoi d'un email d'information (chapitre 4.8.12).

Lorsque la situation se normalise à nouveau, l'opérateur libère le pilotage de la gestion du trafic lourd. Les données de remplissage des différentes aires d'attente du cockpit sont alors automatiquement remises à zéro (hormis pour le centre de Ripshausen).

3.4. Traitement des événements majeurs

3.4.1. Description du processus

L'application de gestion du trafic fournit un calendrier des événements qui contient toutes les informations des événements majeurs, vacances et jours fériés.

Pour les événements avec des conséquences attendues sur les routes nationales, la VMZ-CH prend des mesures à titre préventif (p.ex. : saisie d'un message de trafic quand il faut compter sur de grosses répercussions sur le trafic en raison d'un match de football). Normalement aucune mesure préventive n'est entreprise pour les vacances et jours fériés.

Les manifestations, vacances et jours fériés sont pris en compte pour le calcul de l'état du trafic et des prévisions. De plus, lors de la saisie d'un chantier ou d'une manifestation, l'utilisateur est informé des tous les événements planifiés qui ont lieu au même moment et dans la même zone.

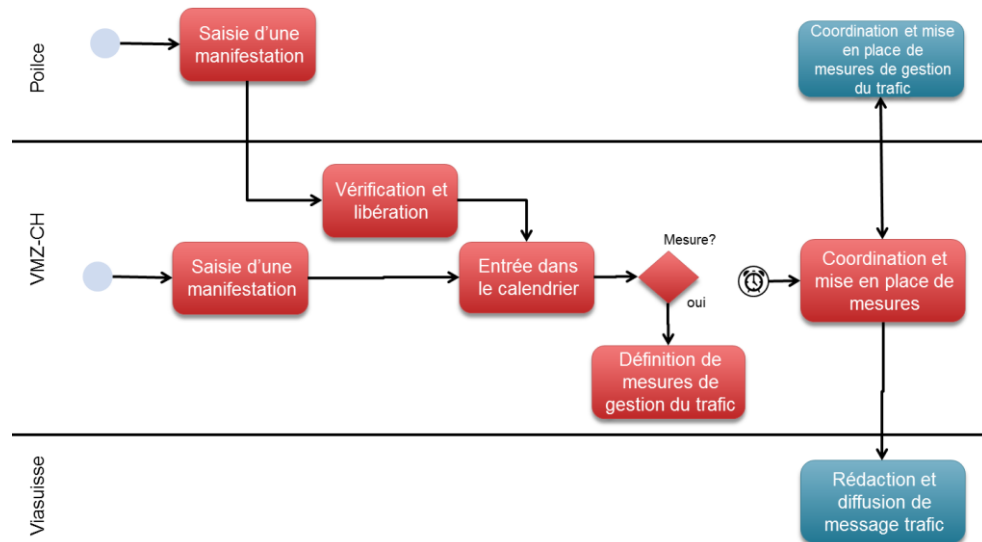

Figure 1 Processus de traitement des événements majeurs

3.4.2. Saisie d'une manifestation

Les manifestations peuvent être saisies par la police (KLZ/RLZ) ou la VMZ-CH (chapitre 4.9.3). Les manifestations saisies par la police doivent être vérifiées et libérées par la VMZ-CH. Les manifestations sont ensuite visibles à l'utilisateur dans le calendrier. Les messages de trafic correspondants à la manifestation peuvent être créés en même temps ou alors plus tard à partir du message.

3.5. Gestion des chantiers

3.5.1. Tâches / Responsabilités UT / Filiale / VMZ-CH

Les unités territoriales sont responsables de la saisie des chantiers (et ultérieurement de la modification des données).

Les filiales peuvent également saisir et modifier des chantiers. Les filiales sont responsables de vérifier les chantiers de longue durée sur les routes nationales qui ont été saisis par l'unité territoriale correspondante. Une filiale peut alors rejeter le chantier avec une justification ou l'accepter afin qu'il soit ensuite libéré par la VMZ-CH. De plus, les filiales sont responsables de la planification de grands projets comprenant plusieurs sections/chantiers (qui sont regroupés en tant qu'un « chantier principal »). Les activités des unités territoriales et des filiales se font dans l'application FA BM.

La VMZ-CH est responsable de la vérification de tous les chantiers sur le réseau routier nationale. Ces chantiers sont alors soit libérés, soit rejetés avec une justification (ce processus est effectué dans FA VM).

3.5.2. Description du processus

Types de chantiers

Les chantiers sont divisés en différents types et peuvent être saisis sur le réseau routier national ou cantonal.

Chantiers principaux

Les « chantiers principaux » ne sont pas des chantiers en tant que tel comme le sont les chantiers de longues et de courtes durées. Ils regroupent un ou plusieurs chantiers de longues ou de courtes durées (comme par exemple la rénovation complète du contournement de la ville de Berne, www.stadtangentebern.ch). Cela permet aux collaborateurs des filiales et des unités territoriales de regrouper les chantiers associés à un plus gros projet.

Chantiers de courte durée

Les unités territoriales planifient des travaux d'entretien et de maintenance grâce à des chantiers de courte durée qui durent au maximum 72 heures. Cette durée peut correspondre à 72 heures d'affilées ou par exemple à 9 nuits de 8 heures. Les chantiers de courtes durées ne sont pas vérifiés par les filiales mais directement libérés ou rejetés par la VMZ-CH.

Chantiers de longue durée

Les chantiers de longue durée durent plus longtemps que 72 heures et recensent tous les chantiers qui ne sont pas définis comme des chantiers de courte durée.

Distinction entre les chantiers sur les routes nationales et les routes cantonales

Dans FA BM, il est possible de saisir des chantiers aussi bien sur le réseau routier national ou cantonal. Néanmoins, le processus de libération varie de l'un à l'autre. Les chantiers sur les routes cantonales n'ont pas besoin d'être approuvés et libérés par la VMZ-CH. Au contraire, les chantiers sur le réseau routier national doivent être approuvés et libérés par la VMZ-CH dans l'application FA VM.

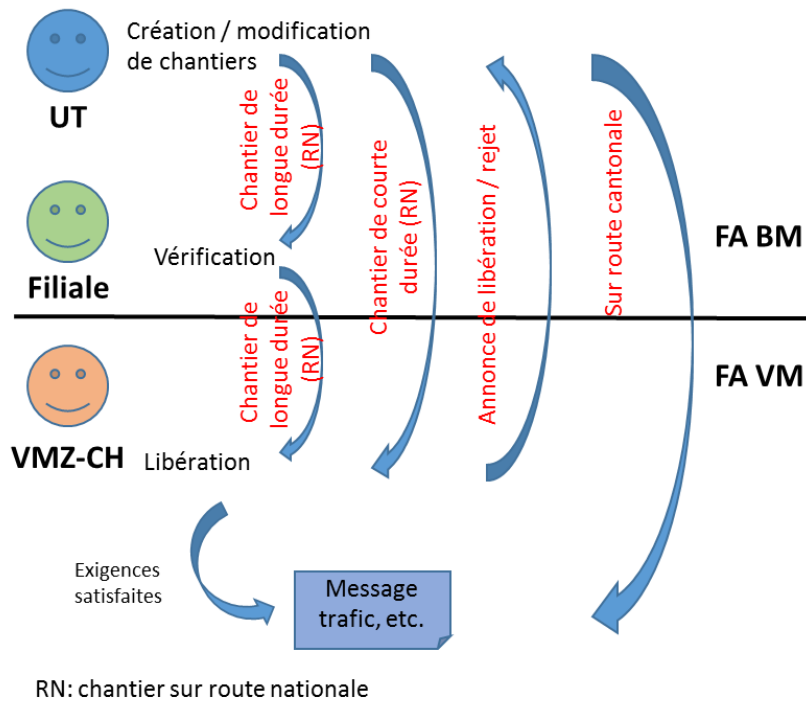

Etats des chantiers

Les chantiers sont saisis et travaillés dans FA BM. Suite à une action de l'utilisateur, le chantier est susceptible de recevoir un nouvel état. Par exemple, lorsqu'un collaborateur d'une unité territoriale saisit un nouveau chantier de longue durée, celui-ci obtient l'état « demandé ». Tous les états possibles d'un chantier sont répertoriés dans le tableau ci-dessous. Toutes les transitions d'état sont décrites dans la section suivante.

Etat	Explication	Remarque
Nouveau	Le chantier est en train d'être saisi et n'a pas encore été enregistré	
Ebauche	Etat obtenu lorsque le chantier a été sauvegardé en tant que brouillon.	Le chantier est uniquement visible pour les utilisateurs appartenant à la même organisation que la personne qui a initialement créé le chantier.
Demandé	Chantier complet et correctement rempli par une unité territoriale qui est en attente d'une vérification par la filiale correspondante.	Le chantier est visible par tous les collaborateurs de l'unité territoriale et de la filiale associée.
En suspens	Etat des chantiers en attente de libération par la VMZ-CH	Le chantier est visible par tous les collaborateurs de l'unité territoriale et de la filiale associée ainsi que par la VMZ-CH.
Rejeté	Etat qu'obtient un chantier lorsque la filiale ou la VMZ-CH ne l'a pas approuvé.	
Effacé	Etat d'un chantier qui a été effacé. Les chantiers effacés sont visibles un certain temps avant que ceux-ci ne soient retirés et archivés par une routine automatique.	Toutes les personnes impliquées dans un chantier peuvent le supprimer. Exception : les chantiers libérés ne peuvent être supprimés que par la filiale correspondante (les actions d'effacement sont sauvegardées dans le journal système)
Libéré	Etat obtenu une fois que le chantier a été approuvé (c.-à-d. libéré) par la VMZ-CH (dans FA VM)	Le chantier est alors visible par tous les ayants-droits (c.-à-d. également la police, SWG et Viasuisse)
Terminé	Un chantier est automatiquement « terminé » 4 semaines après sa date de fin ou lorsqu'un collaborateur décide manuellement de le terminer	Les chantiers terminés peuvent être recherchés et ouverts mais ils ne peuvent pas être réactivés.

Transitions d'état pour les chantiers de longue et de courte durée sur une route nationale

Le schéma suivant décrit toutes les transitions d'état qui sont possibles pour les chantiers de longue et courte durée sur une route nationale du point de vue d'un utilisateur d'une unité territoriale, filiale ou VMZ.

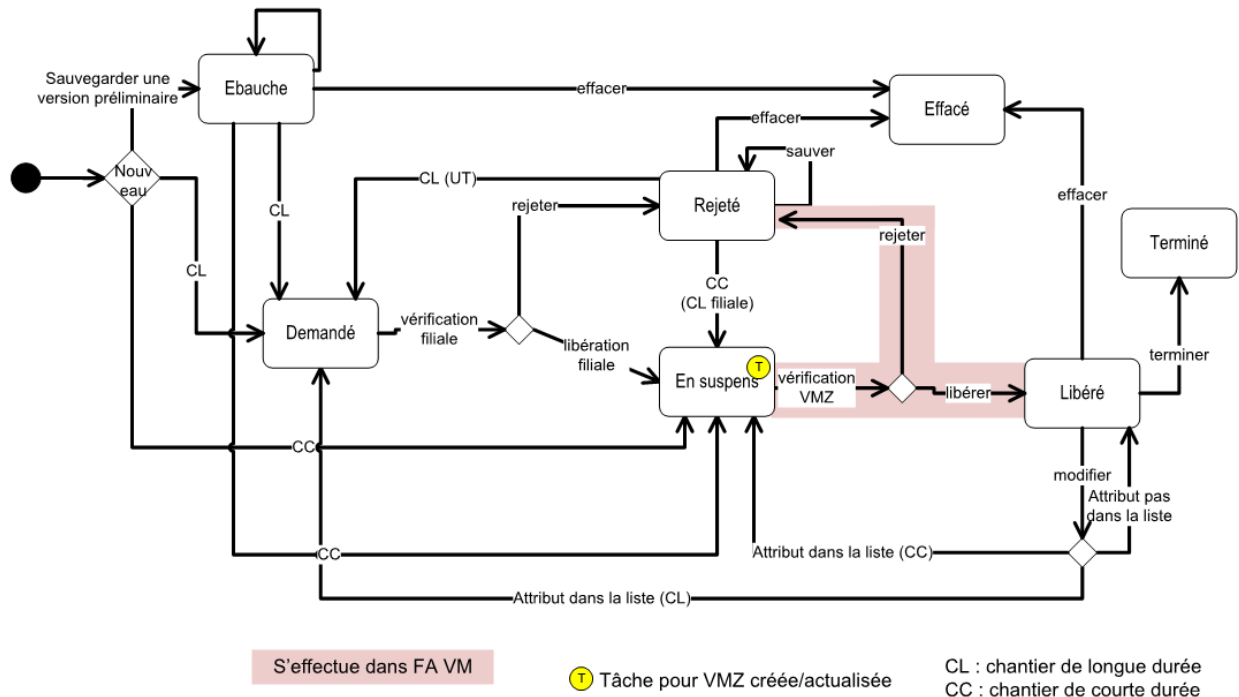

Les remarques suivantes sont à prendre en considération : les chantiers qui sont en attente (état « demandé » ou « en suspens ») ne peuvent plus être effacés ou modifiés avant que ceux-ci ne soient soit approuvés, soit rejetés par la filiale ou la VMZ-CH. Les chantiers libérés peuvent être modifiés à tout moment. Cependant la modification de certains attributs (par exemple la durée) implique que le chantier doit être réapprouvé. Néanmoins certains attributs peuvent être changés sans que cela nécessite une nouvelle approbation ; dans ce cas-là, le chantier reste libéré. Cette liste est accessible dans le manuel utilisateur de FA BM.

Les chantiers ayant été rejetés peuvent être modifiés et une nouvelle demande d'approbation peut ensuite être transmise à la filiale ou à la VMZ-CH (en fonction du type de chantier).

La libération ou le rejet d'un chantier par la VMZ-CH a lieu dans FA VM. La libération ou le rejet est alors communiqué dans FA BM à la filiale et à l'unité territoriale responsable (cf. Section 3.5.3 à propos des notifications).

Processus du point de vue d'un collaborateur de la VMZ-CH

Le processus (les transitions d'état pour les chantiers de longue et courte durée) du point de vue d'un collaborateur de la VMZ-CH est présenté dans la figure ci-dessous. Les flèches noires correspondent aux transitions possibles pour le créateur du chantier. Les flèches rouges correspondent aux transitions possibles pour les collaborateurs de la VMZ-CH. Ce qui signifie par exemple que n'importe quel collaborateur de la VMZ-CH peut travailler sur une ébauche de chantier.

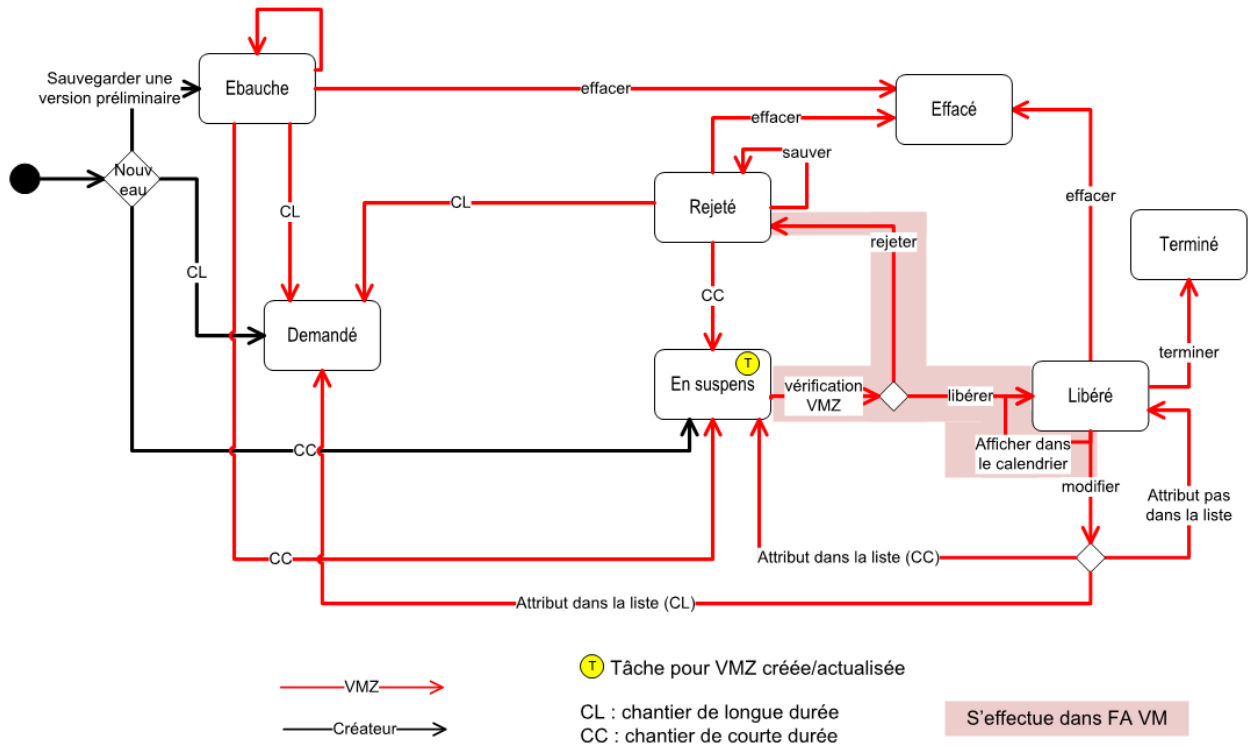

Notice : La VMZ-CH dispose des rôles et des droits nécessaires pour la création ou la modification de chantiers dans FA BM. Cependant, ceci n'est prévu que dans des cas exceptionnels, et n'est pas la norme.

Transitions d'état pour les chantiers principaux

Les chantiers principaux peuvent être saisis aussi bien par des collaborateurs des filiales, des unités territoriales ou de la VMZ-CH. Le processus est indépendant de l'unité d'organisation (i.e. le processus est identique pour tous les collaborateurs).

Les chantiers principaux ne doivent PAS être libérés par la VMZ-CH. Ce qui signifie que le chantier principal est directement approuvé lorsqu'il est saisi et il reçoit ainsi l'état « libéré ». Les chantiers principaux peuvent à n'importe quel moment être modifiés sans que cela ne nécessite une approbation supplémentaire.

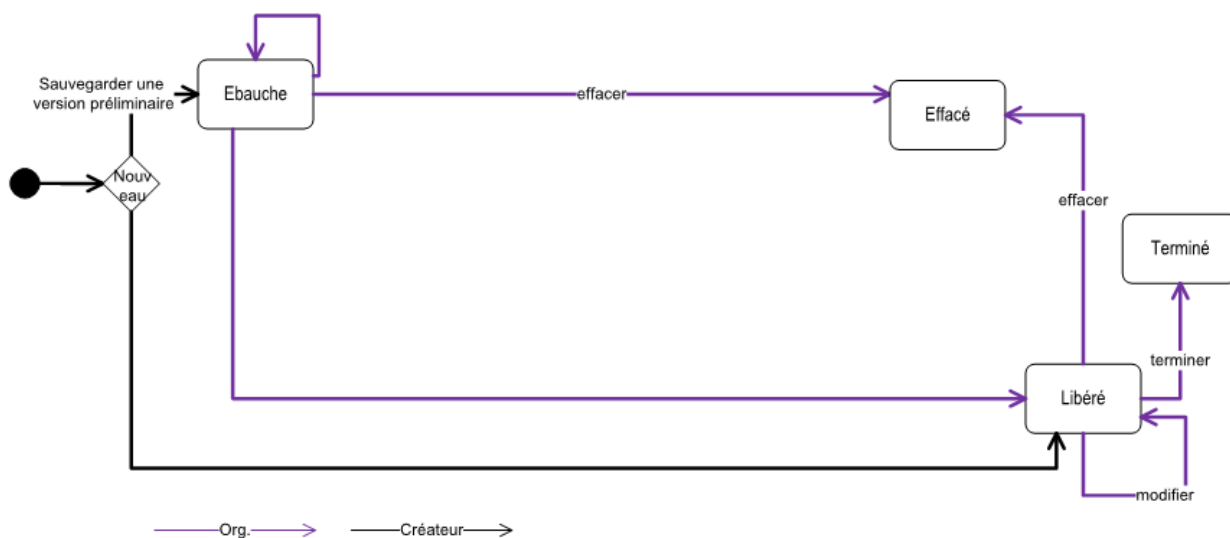

Transitions d'état pour les chantiers de longue et de courte durée sur une route cantonale.

Les chantiers sur les routes cantonales peuvent être saisis aussi bien par des collaborateurs des filiales, des unités territoriales ou de la VMZ-CH (dans des cas exceptionnels). Le processus est indépendant de l'unité d'organisation (i.e. le processus est identique pour tous les collaborateurs).

Les chantiers sur les routes cantonales ne doivent PAS être libérés par la VMZ-CH. Ce qui signifie que ces chantiers sont directement approuvés lorsqu'ils sont saisis et ils reçoivent ainsi directement l'état « libéré ». Les chantiers sur les routes cantonales peuvent à n'importe quel moment être modifiés sans que cela ne nécessite une approbation supplémentaire. Le processus est identique aux processus dédiés aux chantiers principaux.

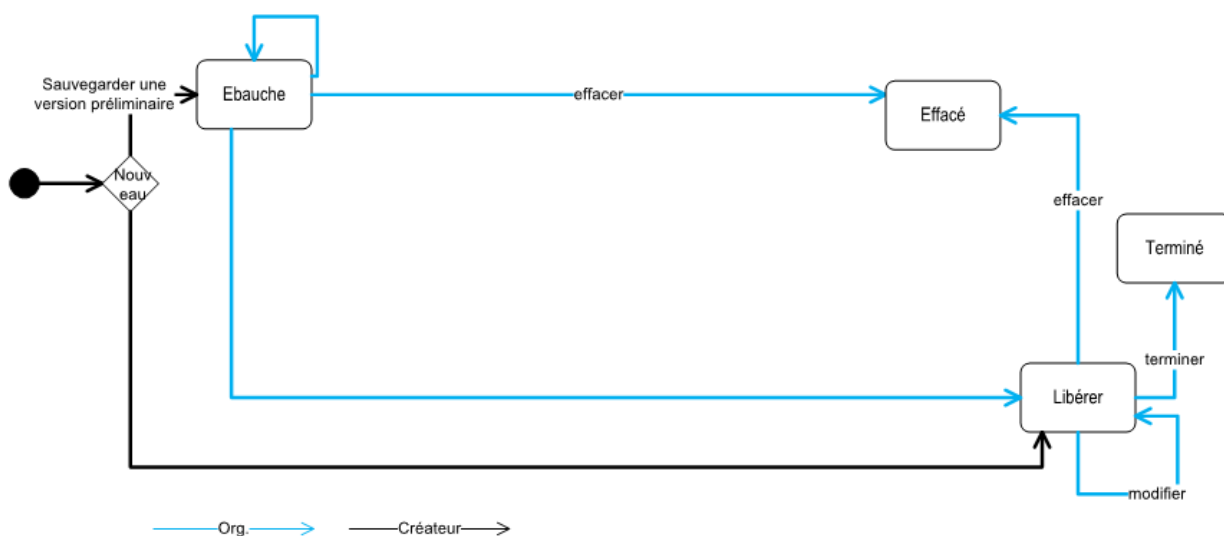

3.5.3. Notifications

Lorsqu'un chantier change d'état, plusieurs unités organisationnelles sont potentiellement intéressées d'être informées de ce changement d'état. Dans FA BM, cela se passe sous forme de notifications.

On peut distinguer plusieurs raisons qui nécessitent une notification. Une action (changement d'état d'un chantier) déclenche une notification pour les organisations directement impactées (par exemple, si un chantier de longue durée est saisi par l'unité territoriale 1, alors la filiale de Thun doit être informée que le chantier doit être examiné). Lors d'un changement d'état, les organisations concernées reçoivent une notification (par exemple, si la filiale de Thun a validé le chantier et que le chantier doit maintenant être libéré par la VMZ-CH, alors l'unité territoriale 1 est informée de l'évolution du chantier).

Les notifications peuvent contenir 3 types d'information : une information pure, une première approbation (« Vérification 1 ») et une approbation supplémentaire (« Vérification n »). Les exemples suivants illustrent ceci.

- Information pure : La VMZ-CH libère un chantier. L'unité territoriale et la filiale concernée sont informées de la modification. Aucune opération additionnelle n'est nécessaire.
- Vérification 1 : une unité territoriale saisit un chantier de longue durée. La filiale correspondante est alors informée de la demande et doit alors être approuvée par la filiale.

Vérification n ($n \geq 2$) : une unité territoriale a modifié la durée d'un chantier de longue durée auparavant libéré. Le chantier doit alors être réapprouvé par la filiale. C'est alors la deuxième vérification. Ce scénario peut être répété plusieurs fois.

Ci-dessous les notifications relatives à la VMZ-CH. Les autres notifications sont décrites dans le manuel utilisateur de FA BM.

Notifications déclenchées par les actions de la VMZ

La VMZ-CH effectue des actions qui provoquent un changement d'état du chantier et dont le nouvel état intéresse d'autres organisations.

Etat		Chantier		Email pour				Tâche	Remarque	
de	à	CC	CL	F	UT	SWG	VMZ	VMZ	Commentaire	Vérification 1. Vérification n. Information pure (info)
Ebauche	Demandé		x	x					Email pour la filiale	1
Ebauche	Demandé		x		x				Email pour l'unité territoriale	info
Ebauche	Ebauche	x	x						Aucune notification	
Ebauche	Effacé	x	x						Aucune notification	
Ebauche	En suspens	x			x				Email pour l'unité territoriale	info
Ebauche	En suspens	x						x	Tâche pour VMZ-CH	1
Nouveau	Demandé		x	x					Email pour la filiale	1
Nouveau	Demandé		x		x				Email pour l'unité territoriale	info
Nouveau	Ebauche	x	x						Aucune notification	
Nouveau	En suspens	x			x				Email pour l'unité territoriale	info
Nouveau	En suspens	x						x	Tâche pour VMZ-CH	1
En suspens	Libéré	x	x	x	x			x	Email pour l'unité territoriale concernée, filiale, SWG avec mention « libéré »	info
En suspens	Rejeté	x	x	x	x				Email pour l'unité territoriale concernée et filiale avec la raison du rejet	info
Libéré	Demandé		x	x					Email pour la filiale concernée avec les données modifiées	n
Libéré	Demandé		x		x				Email pour l'unité territoriale concernée avec les données modifiées	info
Libéré	Terminé	x	x						Aucune notification	
Libéré	Libéré	x	x	x	x	x		x	Email pour l'unité territoriale concernée, filiale, VMZ-CH et SWG avec les données modifiées	info
Libéré	Effacé	x	x	x	x	x			Email pour l'unité territoriale concernée, filiale, VMZ-CH	info
Libéré	En suspens	x						x	Tâche pour VMZ-CH	n
Rejeté	Demandé		x		x				Email pour l'unité territoriale et la filiale avec la mention « réouvert »	n
Rejeté	Demandé		x	x					Email pour la filiale avec les données modifiées et la mention « réouvert »	n
Rejeté	Ebauche	x	x						Aucune notification	
Rejeté	Effacé	x	x						Aucune notification	
Rejeté	En suspens	x			x				Email pour l'unité territoriale concernée	n

								avec mention « réouvert »	
Rejeté	En suspens	x					x	Tâche pour VMZ-CH	n

Notifications déclenchées par les actions des unités territoriales et des filiales

Dans ce cas, une organisation effectue une action qui provoque un changement d'état du chantier et dont le nouvel état intéresse la VMZ-CH

Expéditeur	Etat		Chantier		Email pour VMZ	Tâche VMZ	Remarque	
	De	À	TB	DB			Commentaire	Vérification 1. Vérification n. Information pure (info)
Filiale	Nouveau	En suspens	x	x		x	Tâche pour VMZ-CH	1
UT	Nouveau	En suspens	x			x	Tâche pour VMZ-CH	1
VMZ	Nouveau	En suspens	x			x	Tâche pour VMZ-CH	1
Filiale	Ebauche	En suspens	x	x		x	Tâche pour VMZ-CH	1
UT	Ebauche	En suspens	x			x	Tâche pour VMZ-CH	1
VMZ	Ebauche	En suspens	x			x	Tâche pour VMZ-CH	1
Filiale	Demandé	En suspens		x		x	Tâche pour VMZ-CH	1
Filiale	Libéré	Libéré	x	x	x		Email pour l'unité territoriale concernée, VMZ-CH et SWG avec les données modifiées	info
UT	Libéré	Libéré	x	x	x		Email pour la filiale concernée, VMZ-CH et SWG avec les données modifiées	info
VMZ	Libéré	Libéré	x	x	x		Email pour l'unité territoriale concernée, filiale, VMZ-CH et SWG avec les données modifiées	info
Filiale	Libéré	Effacé	x	x	x		Email pour l'unité territoriale, VMZ-CH	info
UT	Libéré	Effacé	x	x	x		Email pour la filiale concernée et la VMZ-CH	info
VMZ	Libéré	Effacé	x	x	x		Email pour l'unité territoriale concernée, filiale, VMZ-CH	info
Filiale	Libéré	En suspens	x	x		x	Tâche pour VMZ-CH	n
UT	Libéré	En suspens	x			x	Tâche pour VMZ-CH	n
VMZ	Libéré	En suspens	x			x	Tâche pour VMZ-CH	n
Filiale	Rejeté	En suspens	x	x		x	Tâche pour VMZ-CH	n
UT	Rejeté	En suspens	x			x	Tâche pour VMZ-CH	n
VMZ	Rejeté	En suspens	x			x	Tâche pour VMZ-CH	n

3.5.4. Règles de visibilité et édition des chantiers

La visibilité et l'édition d'un chantier dépendent de son état et de l'organisation de l'utilisateur qui souhaite avoir accès au chantier.

Dans FA BM, les droits d'édition et de visibilité sont définis de manière hiérarchique. Une unité territoriale peut uniquement modifier ses propres chantiers. Une filiale peut éditer tous les chantiers de ses unités territoriales correspondantes. La VMZ-CH peut éditer tous les chantiers.

Les chantiers peuvent être édités uniquement dans FA BM. La seule exception est la libération ou le rejet d'un chantier par la VMZ-CH qui se fait dans l'application FA VM. Au cas où un chantier est rejeté par la VMZ-CH, celle-ci doit saisir une justification. Les règles d'édition et de visibilité dans FA VM sont définies dans le tableau suivant :

Etat	Visibilité FA VM							Edition FA VM						
	Créateur	Org. créateur	UT	F	SWG	VMZ	KLZ RLZ	Créateur	Org. créateur	UT	F	SWG	VMZ	KLZ RLZ
Ebauche														
Demandé					x	x	x							
En suspens					x	x	x						Seul. libérer	
Rejeté					x	x	x							
Effacé					x	x	x							
Libéré					x	x	x							
Terminé					x	x	x							

En raison des exigences juridiques, les organes de police (KLZ, RLZ) ne sont pas autorisés à afficher des renseignements personnels sur un chantier (par exemple, qui a saisi et / ou édité un chantier). Les organes de police possèdent un rôle d'utilisateur spécial qui empêche l'accès aux données personnelles.

Onglet	Attribut	Modifiable	Validation requise
Données générales	Chantier principal assigné	Oui	Non
Données générales	Axe principal	Oui	Oui
Données générales	Axe secondaire	Oui	Oui
Données générales	Longueur du chantier	Oui	Oui
Données générales	Date de début	Oui	Oui
Données générales	Date de fin	Oui	Oui
Données générales	Chantier récurrent : modification de la série (ajout/suppression d'une date)	Oui	Oui
Restriction de circulation	Tous les champs	Oui	Oui
Responsabilités	Tous les champs	Non	Non
Autre	Remarques	Non	Non
Autre	Annexes	Non	Non

4. Utilisation des domaines fonctionnels

4.1. Aperçu de tous les domaines fonctionnels

Dans cet aperçu, la totalité des domaines fonctionnels est présentée. Leur disponibilité effective dépend du rôle métier de l'utilisateur. L'accès à ces domaines fonctionnels se fait par le menu principal :

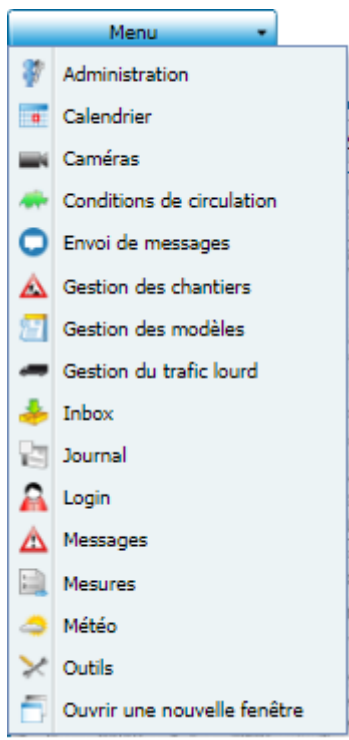

Domaine fonctionnel	Symbole	Description	Chapitre
Administration		Les administrateurs qui ont les droits nécessaires peuvent gérer les données de base (p.ex. : droits des utilisateurs, codes TMC, compteurs et sections transversales de mesure, carnet d'adresses).	4.13
Gestion des chantiers		Vérification, libération et affichage de chantiers (qui sont gérés dans l'application FA BM)	4.10
Inbox		L'Inbox n'est disponible que pour la VMZ-CH. Elle permet d'éditer les tâches (p.ex. : pour la libération d'un message ou d'un chantier)	4.3.7
Journal		Le journal de service de la VMZ-CH permet de garder une trace des activités. Il n'est disponible que pour la VMZ-CH	4.4.6
Calendrier		Le calendrier contient les événements planifiés qui ont une influence sur la gestion du trafic (manifestations, vacances/jours fériés, gros chantiers). Les manifestations peuvent également être saisies ici par les opérateurs	4.9
Caméras		Les utilisateurs autorisés peuvent saisir de nouvelles caméras et des groupes de caméras. Ceux-ci peuvent être ouverts sur un écran séparé dans la matrice de caméras (uniquement disponible pour la VMZ-CH)	4.6
Messages		Création et édition de messages, qui peuvent être envoyés à Viasuisse en tant que message de trafic (pour être diffusés)	4.2
Envoi de messages		Les utilisateurs autorisés peuvent créer des envois d'emails et SMS automatiques à partir de critères saisis lors de la création/modification/suppression de messages.	4.15
Météo		Contient les alarmes météorologiques, les prévisions et les images radar	4.7
Gestion du trafic lourd		Le cockpit présente de manière graphique l'état actuel du trafic lourd sur l'axe nord-sud et montre aux opérateurs de la VMZ-CH des mesures nécessaires (p.ex. : ouvrir ou fermer une aire d'attente, modification de l'occupation)	4.8
Conditions de circulation		La carte des conditions de circulation présente l'état actuel et pronostiqué de l'état du trafic. Différentes couches avec des informations supplémentaires peuvent être activées	4.3
Mesures de gestion du trafic		Permet de visualiser et éditer les mesures appartenant à des plans de gestion du trafic	1.1
Gestion des modèles		Avec les droits nécessaires, les utilisateurs peuvent saisir de nouveaux modèles (p.ex. : pour la création de messages) ou gérer les modèles existants	4.11
Outils		En fonction des droits, l'utilisateur a accès à différents outils de rapport (affichage des courbes, tableau de valeur horaire, export de différents rapports, surveillance des utilisateurs, journal système)	4.12

4.2. Messages (messages de trafic)

FA VM permet de créer et d'éditer des messages et finalement d'être diffusés à Viasuisse sous la forme de messages de trafic. L'interface avec Viasuisse est bidirectionnelle, permettant ainsi à Viasuisse ou ses partenaires d'informer FA VM de la création ou de l'édition de messages.

Les messages pas encore migrés de GEWI-TIC qui ont été créés par des polices, sont également pris en charge par l'interface avec Viasuisse.

Au sein de FA VM, les messages interviennent dans le calcul de l'état du trafic ainsi que des prévisions.

4.2.1. Aperçu

Les messages peuvent être saisis dans FA VM par la VMZ-CH ou la police (KLZ/RLZ). Si un message sur une route nationale est créé/édité/révoqué par la police (KLZ), la VMZ-CH doit le libérer. Pour ce faire, un processus de libération est démarré et une tâche est créée dans l'Inbox de la VMZ-CH. Les exceptions à ce processus de libération sont les messages prio 1 (p.ex. : véhicule à contresens) ou les messages sur les routes du réseau cantonal. Actuellement, les messages créés par la RLZ doivent également être libérés par la VMZ-CH.

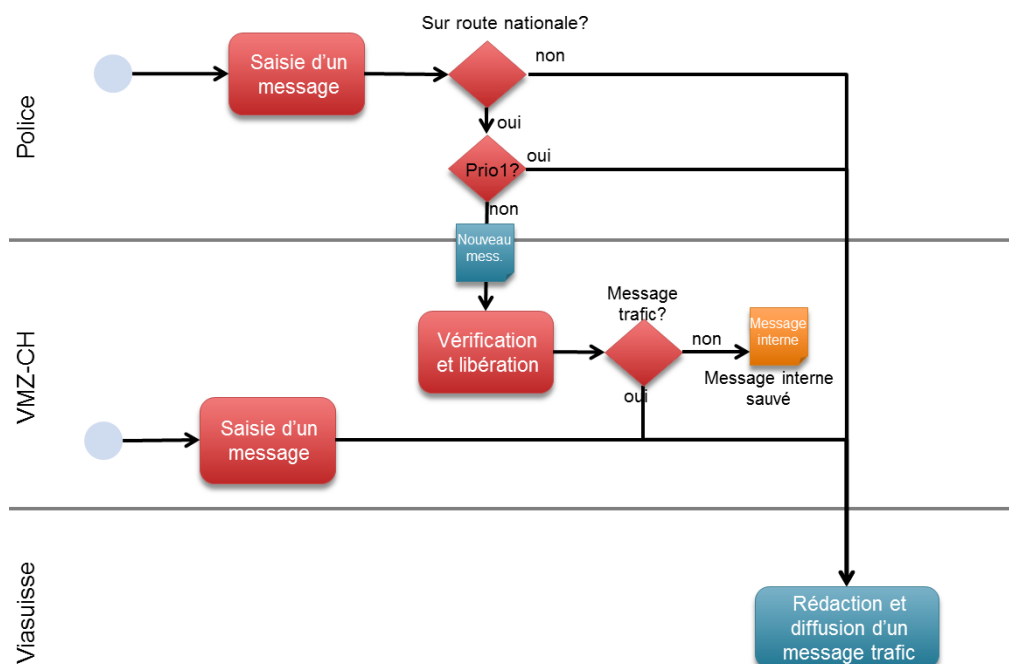

L'opérateur VMZ-CH décide, lors de la libération d'un message, si ce dernier doit être publié au grand public (par Viasuisse) en tant que message de trafic (état « libéré ») ou s'il doit juste être sauvegardé en interne (état « interne »). Les messages internes sont ainsi disponibles pour la gestion du trafic mais ne sont pas publiés aux usagers de la route.

Les messages provenant de Viasuisse ou ses partenaires sont transmis à FA VM au travers d'une interface et pris en charge en tant que « messages externes », puis un opérateur de la VMZ-CH les contrôle. Il a la possibilité de prendre en charge le message externe et de générer un nouveau message dans FA VM, de l'associer avec un message existant ou de rejeter le message externe.

Les messages externes sur le réseau de routes cantonales sont automatiquement importés par le système.



Remarque : Lorsqu'un message externe est associé à un message dans l'application FA VM, ce lien est permanent. Ainsi, toutes les modifications apportées au message seront toujours synchronisées.

4.2.2. Déroulement et cycle de vie d'un message

Tous les états et transitions d'états d'un message sont montrés dans le diagramme suivant. Les différents scénarios possibles dépendent du créateur, de la priorité et du lieu (route nationale ou cantonale) du message.

Le système révoque automatiquement un message une heure après l'échéance de sa validité (champ « Validité : Au »). Après 15 minutes, le système ferme automatiquement les messages révoqués.

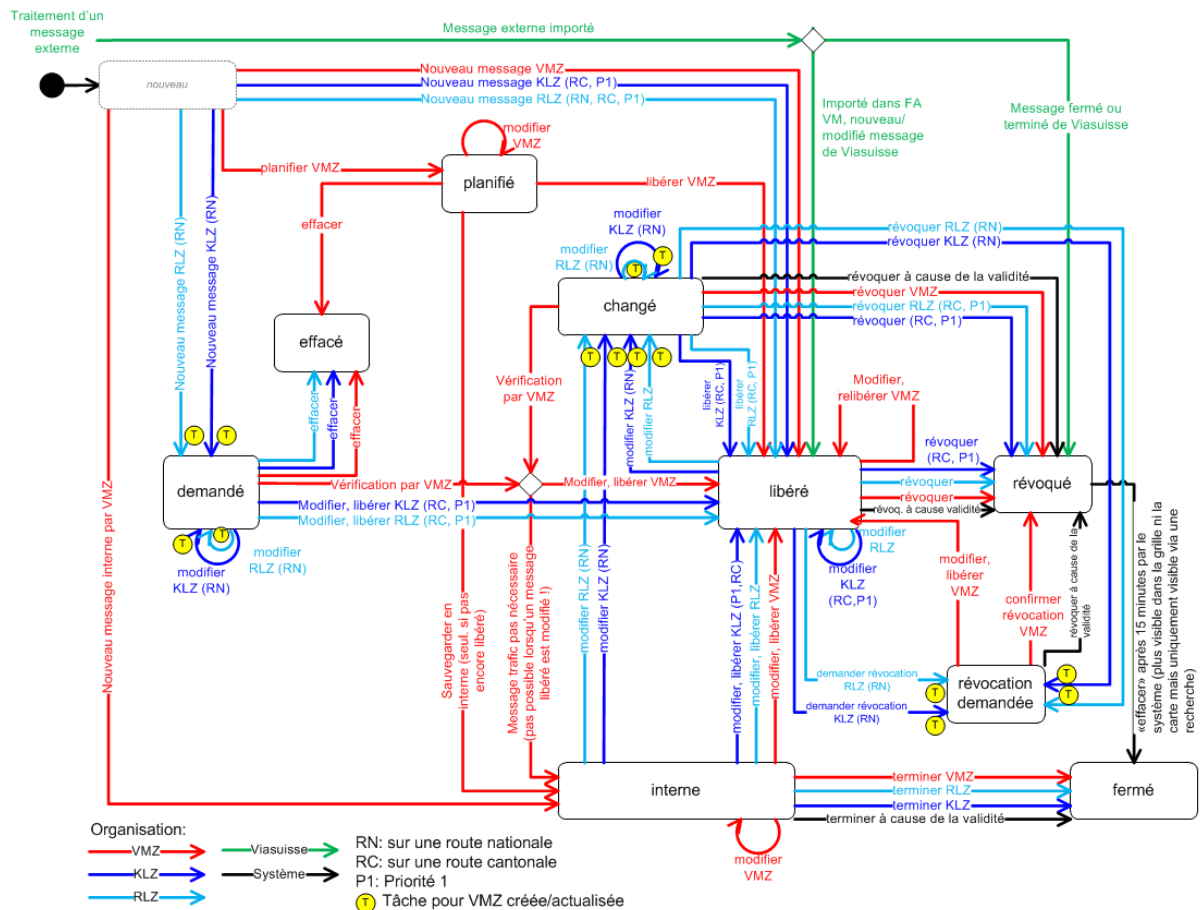

Point de vue de la RLZ :

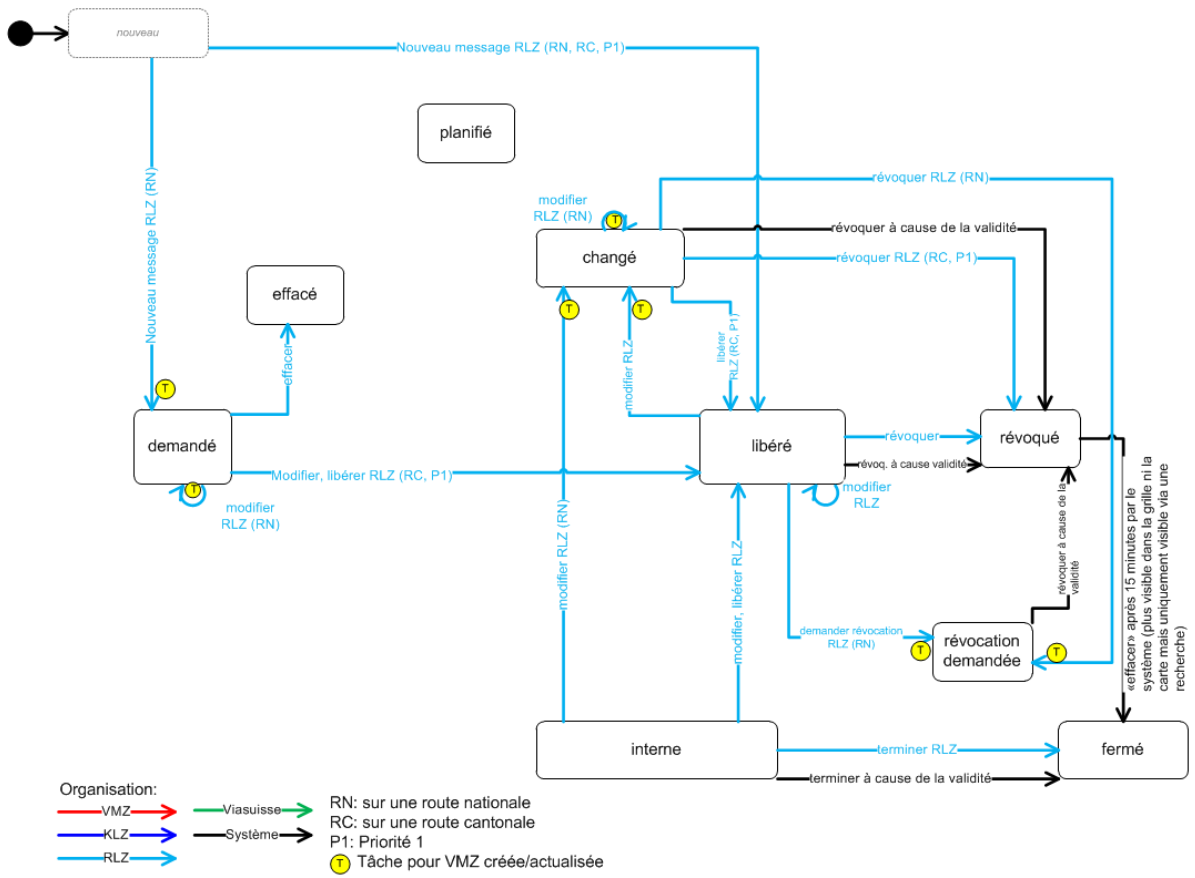

Point de vue de la VMZ :

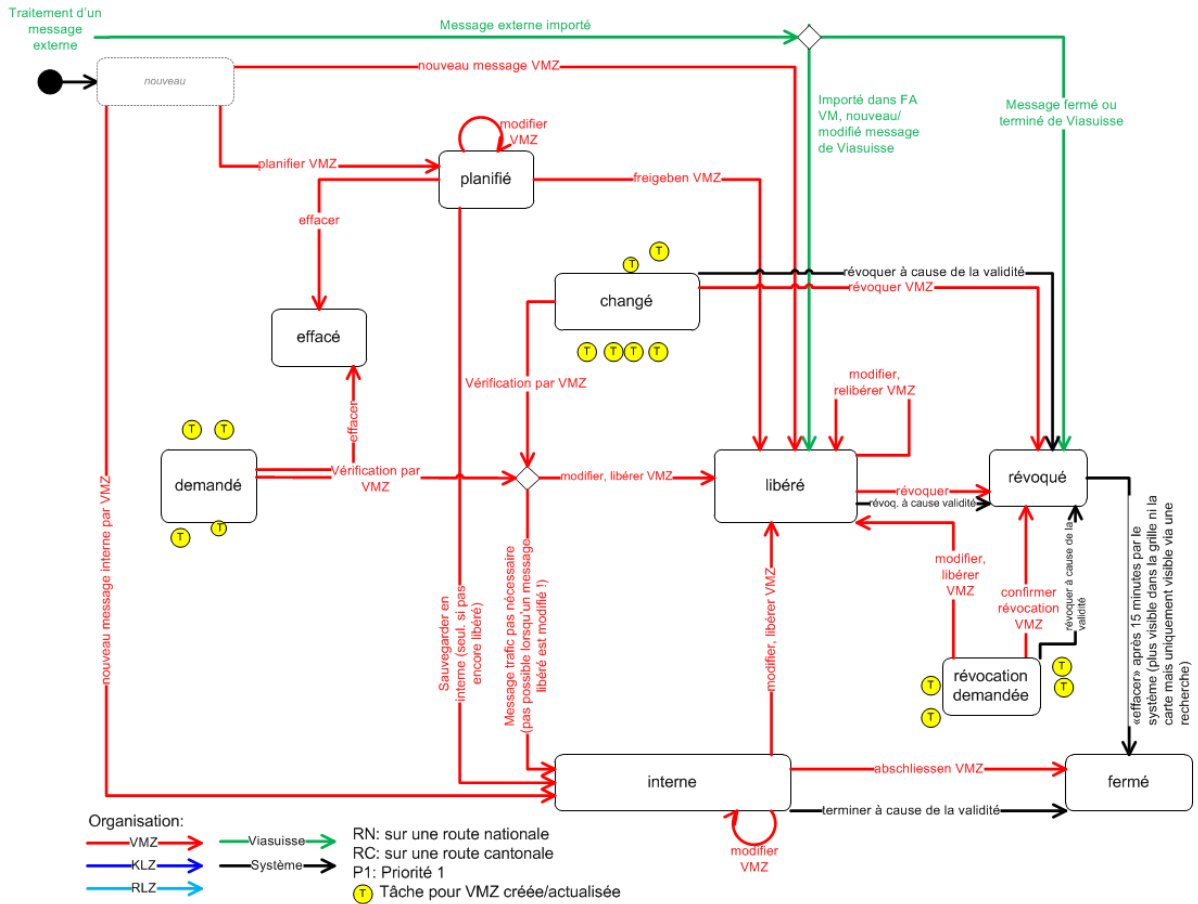

4.2.3. Création d'un message

Des messages peuvent être créés dans FA VM. La création peut être faite par la KLZ/RLZ ou la VMZ-CH.

Etape 1 :

Dans le domaine fonctionnel des messages, l'utilisateur choisit le menu « Saisir un nouveau message ».

Les messages peuvent être sauvés en tant que modèle et à nouveau utilisés. Si pour un nouveau message, un modèle correspondant existe, la variante « Nouveau message à partir d'un modèle » peut être sélectionnée. Lors de la création d'un message à partir d'un modèle, certaines informations sont alors préremplies.

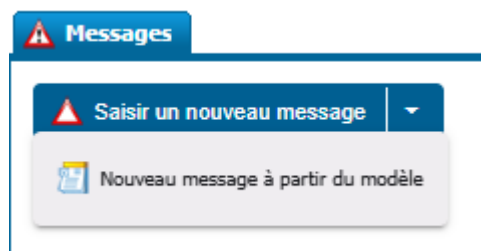

Etape 2 :

L'onglet « Informations générales » propose les informations suivantes à l'utilisateur :

- Lieu (cf. Chapitre 2.5) avec direction
- Situation, cause, conduite du trafic, compléments, durée de l'événement, chacun peut facultativement être associé à des précisions
- Importance SVM, priorité 1 (d'après les droits)

Les champs obligatoires doivent être remplis. Lorsque les informations complémentaires sont connues, les champs correspondants doivent également être remplis.

Si les champs « de » et « à » sont différents, le message sera de type « ligne ».

Nouveau message

Informations générales | Informations supplémentaires | Gestion

État Nouveau N° du chantier:

Route nationale Routes cantonales Routes restantes

Route: * Lieu de l'événement km:

De: * Indications de direction complémentaires:

À:

Direction: *

Situation * Ce champ est obligatoire. Précisions 1

Cause Précisions 1

Conduite du trafic Précisions 1

Complément 1 Précisions

Durée de l'événement Précisions

Du

Au

Importance SVM

Si l'on sélectionne les mêmes valeurs pour les champs « de » et « à », la valeur de « à » est automatiquement supprimée et un message est affiché, l'utilisateur est informé de l'état par un message. Le message sera de type « point ». La sélection reste dans le champ « de »

Nouveau message

Informations générales Informations supplémentaires Gestion

⚠ La même sélection a été faite dans la boîte de et à. Pour les objets ponctuels, la double saisie n'est plus nécessaire.

État Nouveau N° du chantier:

Route nationale Routes cantonales Routes restantes

Route: * Lieu de l'événement km:

De: * Indications de direction complémentaires:

À:

Direction: * Bardonnex (Poste de douane)
 Perly Sud
 Echangeur de Perly

Situation * Perly Nord
 Tunnel de Confignon

Précisions 1

Le choix des valeurs disponibles suit les objectifs de la gestion du trafic.

Nouveau message

Informations générales Informations supplémentaires Gestion

État Nouveau N° du chantier:

Route nationale Routes cantonales Routes restantes

Route: * Lieu de l'événement km:

De: * Indications de direction complémentaires:

À:

Direction: *

Situation * Précisions 1 # 3

Cause Précisions 1

Conduite du trafic Précisions 1

Complément 1 Précisions

Durée de l'événement Précisions

Du

Au

Importance SVM

Etape 3 :

L'onglet « Informations supplémentaires » propose les informations suivantes à l'utilisateur :

- Déviations. Il est possible d'entrer jusqu'à 10 déviations pour des destinations et des points de départ (« De ») différents
- Texte libre pour des remarques spécifiques au message

Nouveau message

Informations générales **Informations supplémentaires** Gestion

Exceptions

Recommandations

Déviations

Redirection locale

But à long terme* Zürich

De* Ce champ est obligatoire.

Via* Ce champ est obligatoire.

[Ajouter une route de déviation](#)

Texte libre

Caractères restants: 965

Etape 4 :

L'onglet « Gestion » propose les informations suivantes à l'utilisateur :

- Durée de validité du message (temps pendant lequel le message doit être publié, à ne pas confondre avec la durée de l'événement). Si le champ « Au » n'est pas saisi lors de la création du message, il sera automatiquement remplacé par la date de révocation, au moment de sa révocation.
- Indication si le message doit être planifié (→ pour le futur) ou s'il doit être libéré immédiatement
- Rappel : au temps sélectionné, l'utilisateur sera rappelé par une tâche. P.ex. : dans 45 minutes ou six heures avant le début de validité
- En fonction des droits, un message peut être sauvé en tant que modèle et ensuite à nouveau utilisé. Le modèle reçoit un nom et est attribué à un groupe afin de le retrouver plus facilement par la suite

Nouveau message

Informations générales Informations supplémentaires **Gestion**

Validité Du 27.04.2026 00:00 Au dd.MM.yyyy HH:mm

planifié libéré

Rappel

Aucune

avant maturité

dans 45 Minutes

explicite dd.MM.yyyy HH:mm

Le message est affiché sur la carte et comme aperçu dans les sidebox correspondantes :

Carte



Aperçu

Libéré A1 Berne -> Zurich

entre Jonction autoroutière Aarau-Ouest et Jonction autoroutière Lenzburg, km 81

Situation: bloqué longueur [km]: 3
 Raison: accident avec plusieurs véhicules:
 Gestion du trafic: voie de dépassement bloquée
 Complément 1: longueur du bouchon en diminution
 Durée: probable 27.04.2026 00:00 jusqu'à 29.04.2026 13:00
 Déviation recommandée: en direction Zürich de Aarau-Ouest via Lenzburg
 Remarques: Les travaux de nettoyage dureront jusqu'à environ 13 heures

L'aperçu n'est pas identique au texte publié par Viasuisse. Celui-ci est préparé pour la diffusion à Viasuisse par les différents canaux (radio, Internet, etc.).

Le message est également affiché sur la carte des conditions de circulation :



Etape 5 :

Dès que toutes les informations du message sont fournies, l'utilisateur peut effectuer les actions suivantes (d'après les droits et états) :

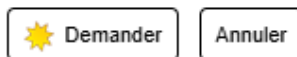
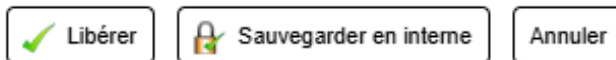

Libérer :

Le message sera libéré et transmis à Viasuisse.

Demander :

Le message est transmis pour vérification auprès de la VMZ.

Planifier :

L'utilisateur (uniquement la VMZ) choisit l'option « planifié » dans l'onglet « Gestion ». Le message est alors sauvé en interne. L'utilisateur sera rappelé par une tâche dans l'Inbox au moment spécifié, afin de lui indiquer qu'il peut éditer et libérer le message créé.

Interrompre :

La création du message est interrompue, les modifications ne sont pas sauvegardées.

4.2.4. Création d'un message sur la carte

Des messages peuvent être créés sur la carte grâce à un clic droit sur la carte. L'utilisateur peut directement créer un message en choisissant l'option « créer le message » ou en définissant le point de départ et le point de fin du message.

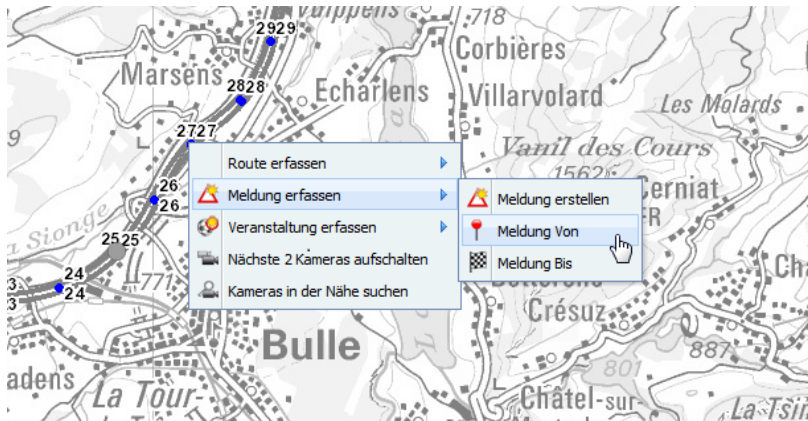

Les routes aux alentours du point sélectionné sont listés dans un pop-up afin que l'utilisateur puisse le sélectionner. La liste contient des résultats des routes nationales, cantonales et restantes. Quand la souris se situe au-dessus d'un choix dans la liste, un pin d'aperçu de cet emplacement apparaît sur la carte. De plus, les routes cantonales sont marquées par une ligne de couleur.

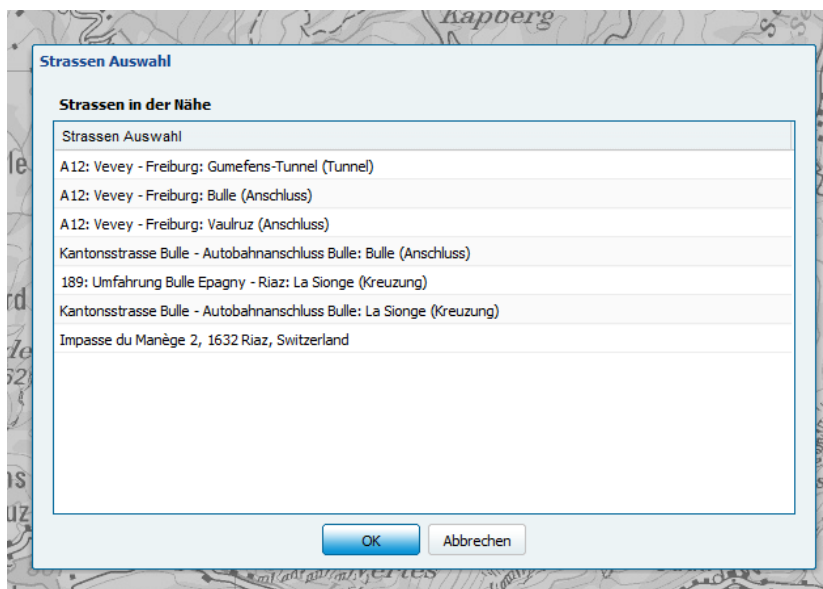

Les détails du message sont affichés en bas de la carte après avoir sélectionné un tronçon dans „Message de“ pour garder une vue d'ensemble du message. Un pin est affiché sur la carte pour représenter graphiquement l'emplacement du point sélectionné.

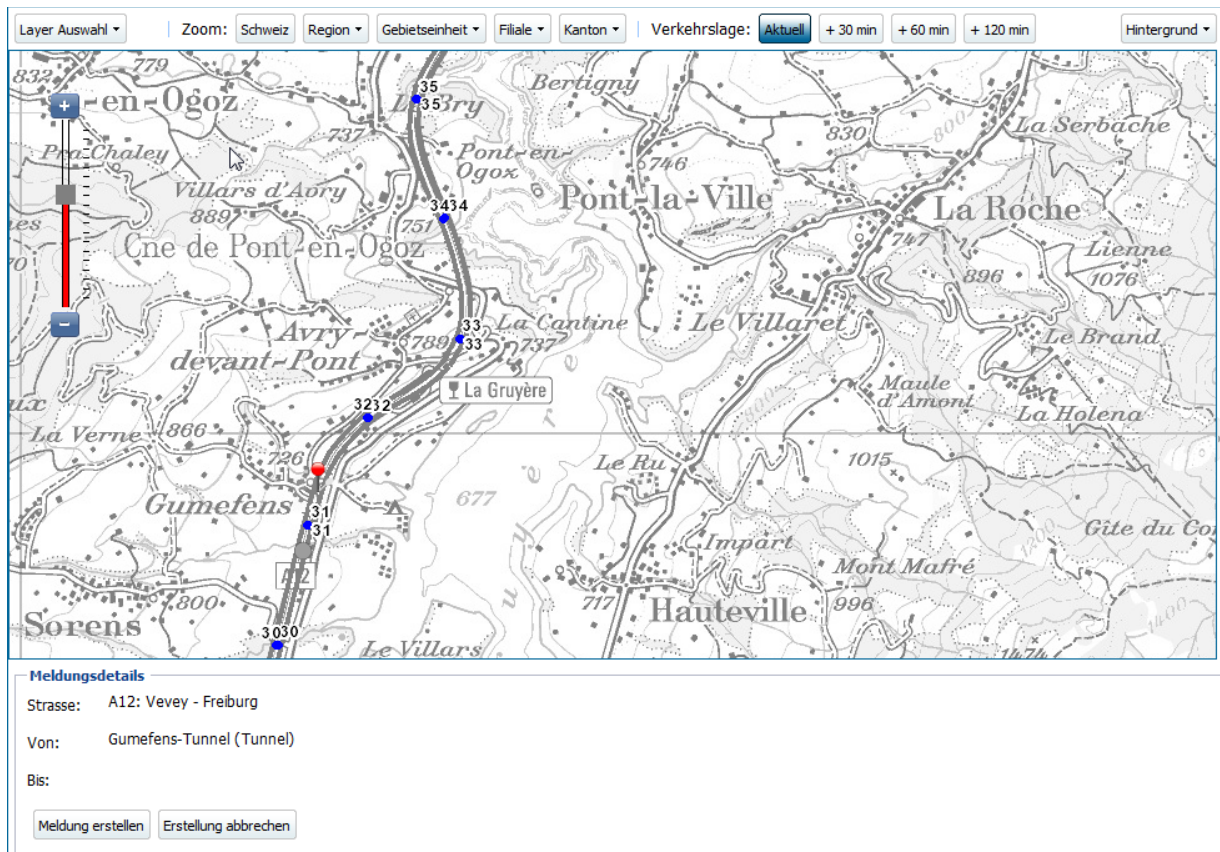

The screenshot shows a web-based interface for traffic management. At the top, there are navigation controls including 'Layer Auswahl', 'Zoom: Schweiz', 'Region', 'Gebietseinheit', 'Filiale', 'Kanton', and 'Verkehrslage: Aktuell'. Below these are buttons for '+ 30 min', '+ 60 min', '+ 120 min', and 'Hintergrund'. The main area is a topographic map of a region in Switzerland, showing roads, elevation contours, and place names such as 'Pont-la-Ville', 'La Roche', 'Gumefens', and 'Hauteville'. A red vertical bar on the left side of the map indicates a selected area. Below the map, there is a 'Meldungsdetails' section with the following information:

Meldungsdetails
Strasse: A12: Vevey - Freiburg
Von: Gumefens-Tunnel (Tunnel)
Bis:

Buttons: Meldung erstellen, Erstellung abbrechen

Le même principe est utilisé pour sélectionner le point „Message à“. L'utilisateur peut choisir l'option „Message à“ en faisant un clic droit sur la carte. Une nouvelle liste des points aux alentours sont listé dans un pop-up.

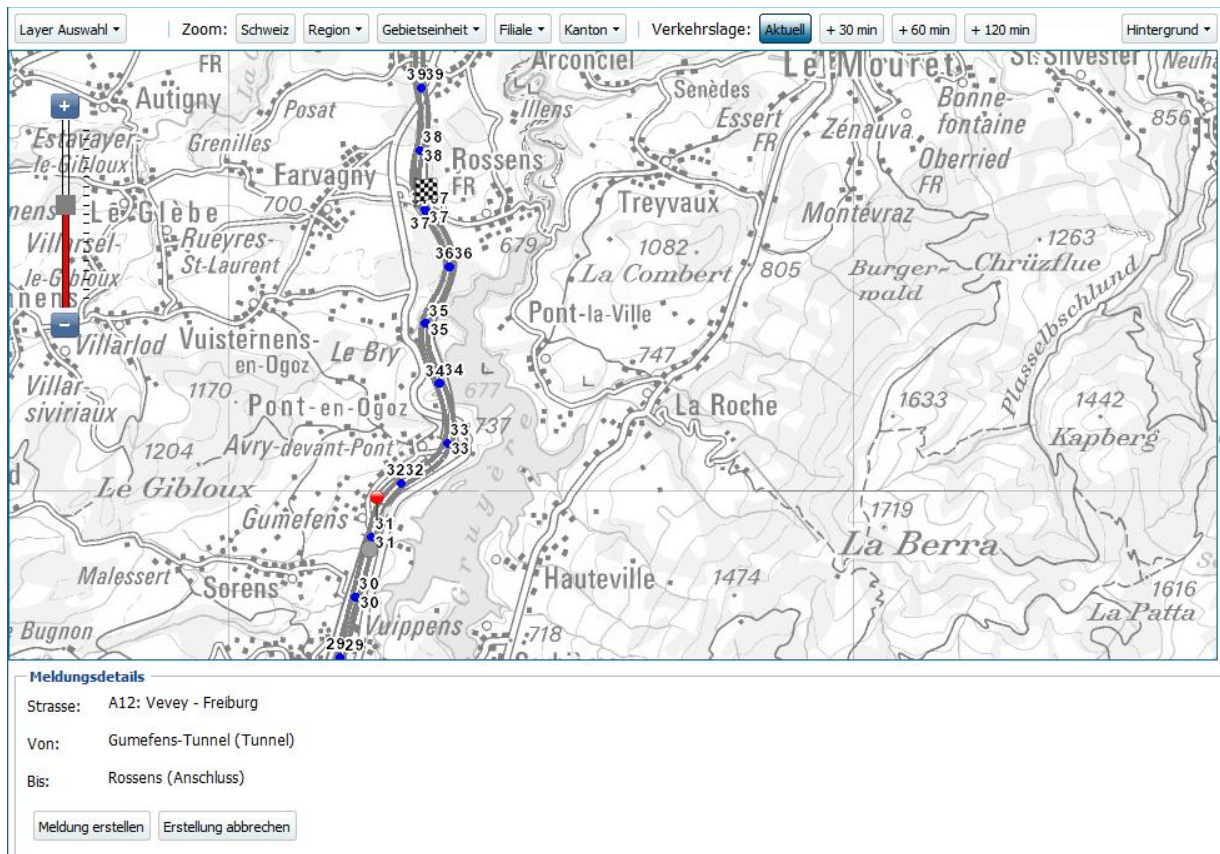

Les détails du message sont actualisés lors de la sélection de l'option „Message à“. L'utilisateur peut à tout moment définir un nouveau point de départ ou de fin du message. Il a également la possibilité de créer le message ou de d'annuler la création.

Lors de la création du message, la fenêtre de saisi du message est ouverte et rempli avec l'information définie sur la carte.

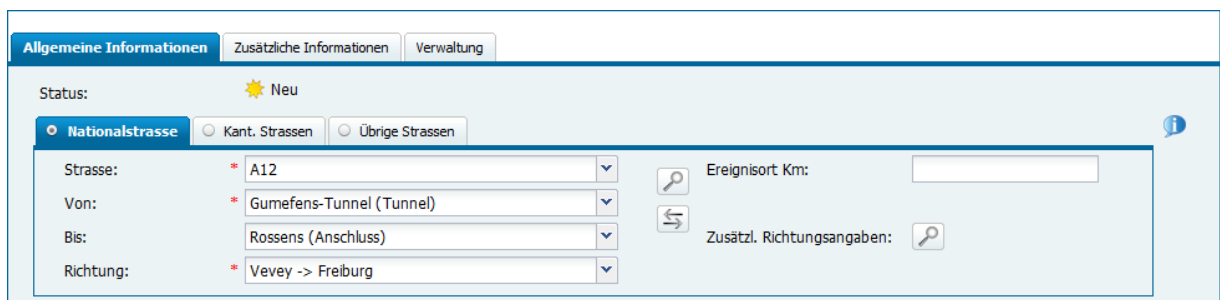

4.2.5. Publication d'un message

Les messages peuvent être contrôlés par différents processus/actions dans FA VM. Pour contrôler un message créé par la KLZ/RLZ, l'opérateur de la VMZ-CH peut soit ouvrir directement le message par l'Inbox ou par un double-clic dans la liste des messages. Dans les deux cas, le message est ouvert dans un nouvel fenêtre de dialogue.

L'opérateur de la VMZ-CH peut modifier le message au besoin, tous les champs obligatoires sont automatiquement vérifiés.

Dès que toutes les informations du message sont fournies, l'utilisateur peut effectuer les actions suivantes :

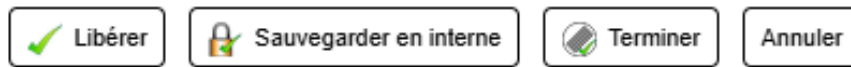
**Libérer :**

Le message sera libéré et transmis à Viasuisse.

Sauvegarder en interne :

Le message sera sauvé en interne et pas transmis à Viasuisse.

Terminer :

Le message interne sera terminé.

Interrompre :

La création du message est interrompue, les modifications ne sont pas sauvegardées.

4.2.6. Création d'un message prio 1/Scénario standard

Des messages prio 1 peuvent être créés dans FA VM. Si la création d'un message prio 1 est déclenchée par la sélection d'un bouton immédiat, le masque de saisie est alors ouvert dans un nouvel onglet avec tous les champs nécessaires préremplis (hormis le lieu). L'opérateur doit juste compléter avec le lieu, d'autres renseignements ne sont pas possibles. Après la sauvegarde, le message passe à l'état « Libéré » et est directement transmis à Viasuisse.

Etape 1 :

Dans le domaine fonctionnel des messages, l'utilisateur a la possibilité de créer des messages prio 1 :



Etape 2 :**Remarque :** Seul l'onglet « Informations générales » est visible.

L'utilisateur doit seulement saisir le lieu et peut ensuite libérer le message (ou sauvegarder en interne).

- 1) La section permettant de saisir un lieu est éditable. Dès que le lieu est déterminé, le message est montré sur la carte de la sidebox.
- 2) La section pour la situation, etc. est uniquement en lecture seule.

Les messages prio 1 sont marqués d'un point d'exclamation dans la liste des messages :

Message	ID	Organisation	Date de créati...	Date de modif...	État
!	472452	Bereich.N-VMZ	17.07.2024 14:58	17.07.2024 14:58	✓

4.2.7. Création d'un message prio 1/Scénario alternatif

Les opérateurs autorisés (KLZ, RLZ) peuvent créer un nouveau message prio 1 ou convertir et libérer un message existant en prio 1, indépendamment de son état (libéré, demandé, etc.).



Avertissement : Sur une route nationale, la sélection « Message de prio 1 » ne peut être choisie que pour les messages à publier rapidement (**situations mortelles**).

Dans l'onglet « Informations générales », une case à cocher « Message de prio 1 » est accessible.

Nouveau message

Route: *

De: *

À:

Direction: *

Situation * Précisions 1

Cause Précisions 1

Conduite du trafic Précisions 1

Complément 1 Précisions

Durée de l'événement

Précisions

Du

Au

Importance SVM

Message de prio 1

N° de l'événement



Remarque : Dès qu'un message est signalé comme prio 1 (case à cocher activée), le message peut être directement libéré.

4.2.8. Changer un message

FA VM permet de modifier les messages existants.

Si l'utilisateur est autorisé, il peut ouvrir un message listé dans le tableau en mode édition soit par un double-clic, soit par le menu contextuel « Modifier ».

Message	ID	Organisation	Date de créati...	Date de modif...	État	Situation	Précision 1 à l...	Attribut 1 pou...	Cause	Conduite du t...	N° du chantier	Validité du
474552		Berech.N-VMZ	23.04.2026 15:18	23.04.2026 15:18	✓	tunnel bloqué	-	-	-	-	-	23.04.2026 15:18
474551		Berech.N-VMZ	23.04.2026 15:07	23.04.2026 15:15	✓	trafic en accordéon	longueur [km]	2	véhicule en panne	-	-	23.04.2026 14:57
474536		Berech.N-VMZ	14.04.2026 10:23	14.04.2026 10:23	⌘	bloqué	travaux	-	-	-	88046	01.03.2026 22:00
474535		Berech.N-VMZ	13.04.2026 15:45	13.04.2026 15:45	✓	pont fermé	-	-	-	-	-	13.04.2026 15:45
474534		Berech.N-VMZ	13.04.2026 15:14	13.04.2026 15:14	⌘	voie réservée aux bu...	travaux	-	-	-	88270	07.04.2026 04:15
474533		Berech.N-VMZ	13.04.2026 09:57	13.04.2026 09:57	⌘	route enneigée	travaux	-	-	-	88046	01.03.2026 22:00
474531		Berech.N-VMZ	13.04.2026 08:53	13.04.2026 08:53	✓	bloqué	-	-	-	-	-	13.04.2026 08:53
474530		Berech.N-VMZ	13.04.2026 08:52	13.04.2026 08:52	✓	pont fermé	-	-	-	-	-	13.04.2026 08:52
474529		Berech.N-VMZ	13.04.2026 08:46	13.04.2026 08:46	✓	bloqué	-	-	-	-	-	13.04.2026 08:46
474528		Berech.N-VMZ	10.04.2026 15:52	10.04.2026 15:52	✓	pont bloqué	-	-	-	-	-	10.04.2026 15:52
474525		Berech.N-VMZ	09.04.2026 15:07	09.04.2026 15:07	✓	bloqué	longueur [km]	-	accident précédent	voie bloquée	-	09.04.2026 15:07
474524		Berech.N-VMZ	09.04.2026 14:58	09.04.2026 14:58	✓	danger	-	-	-	-	-	09.04.2026 14:58
474523		Berech.N-VMZ	09.04.2026 14:55	09.04.2026 14:55	✓	fermé	-	-	-	-	-	09.04.2026 14:55
474493		Berech.N-VMZ	31.03.2026 09:25	31.03.2026 16:11	⌘	véhicules à moteur l...	dans le tunnel	-	en raison de probl...	rétrécissement des v...	-	31.03.2026 09:25
474496		Berech.N-VMZ	31.03.2026 11:36	31.03.2026 13:44	⌘	bloqué	-	-	travaux de construct...	-	-	10.03.2026 10:52
474483		Berech.N-VMZ	30.03.2026 10:13	31.03.2026 10:50	✓	parking complet	longueur [km]	2	-	-	-	30.03.2026 10:13
474482		Berech.N-VMZ	30.03.2026 10:12	30.03.2026 10:12	✓	bloqué	-	-	-	-	-	30.03.2026 10:12
474481		Berech.N-VMZ	30.03.2026 10:09	30.03.2026 10:09	✓	route enneigée	-	-	-	-	-	30.03.2026 10:09
474471		Berech.N-VMZ	25.03.2026 13:43	25.03.2026 13:43	✓	pont bloqué	-	-	-	-	-	25.03.2026 13:43
474470		Berech.N-VMZ	24.03.2026 10:11	24.03.2026 10:11	✓	pont bloqué	-	-	-	-	-	24.03.2026 10:11

Les propriétés du message peuvent alors être modifiées et sauvegardées (les changements peuvent être libérés).

L'état actuel du message est toujours exposé sur la ligne supérieure. Les messages terminés ou révoqués ne peuvent plus être modifiés.

Modifier le message 474552

Informations générales
Informations supplémentaires
Gestion

État ✓ Libéré N° du chantier:

Route nationale
 Routes cantonales
 Routes restantes

Route: * Lieu de l'événement km:

De: *

À:

Direction: *

Situation *
Précisions 1
+

Cause
Précisions 1
+

Conduite du trafic
Précisions 1
+

Complément 1
Précisions
+

Durée de l'événement
 Précisions

Du

Au

Importance SVM i

Dès que toutes les informations du message sont fournies, l'utilisateur peut effectuer les actions suivantes (d'après les droits et états) :

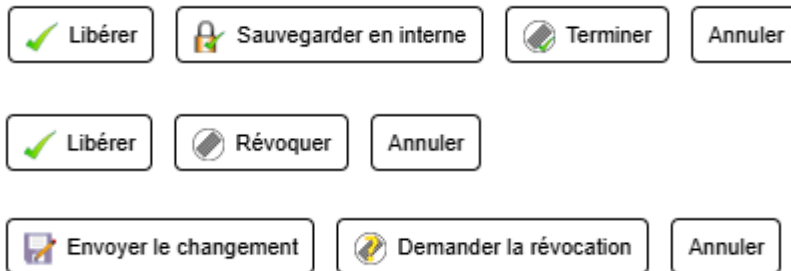
**Libérer :**

Le message sera libéré et transmis à Viasuisse.

Sauvegarder en interne :

Le message sera sauvé en interne et pas transmis à Viasuisse (dès qu'un message est libéré, celui-ci ne peut plus être sauvegardé en interne).

Révoquer :

Le message sera révoqué et le changement d'état est transmis à Viasuisse. Les messages révoqués sont automatiquement fermés par le système 15 minutes après la révocation.

Terminer :

Uniquement pour les messages internes (et pas pour les messages libérés). Le message sera terminé.

Demander le changement :

Pour les messages libérés sur une route nationale qui sont édités par un utilisateur de la KLZ. Les changements seront sauvegardés. La VMZ doit libérer les changements.

Demander la révocation :

Un utilisateur de la KLZ ou RLZ peut demander à la VMZ la révocation d'un message sur une route nationale. Celui-ci doit ensuite être confirmé par la VMZ.

Interrompre :

La création du message est interrompue, les modifications ne sont pas sauvegardées.

4.2.9. Révoquer un message

En fonction des droits de l'utilisateur, FA VM permet de révoquer directement un message libéré. Si l'utilisateur est autorisé, il peut ouvrir un message libéré listé dans le tableau soit par un double-clic, soit par le menu contextuel « Modifier ».

Message ID	Organisation	Date de créati...	Date de modif...	État	Situation	Précision 1 à L...	Attribut 1 pou...	Cause	Conduite du t...	N° du chantier	Validité du
474552	Bereich.N-VMZ	23.04.2026 15:18	23.04.2026 15:18	✓	tunnel bloqué	-	-	-	-	-	23.04.2026 15:18
474551	Bereich.N-VMZ	23.04.2026 15:07	23.04.2026 15:15	✓	trafic en accordéon	longueur [km]	2	véhicule en panne	-	-	23.04.2026 14:57
474536	Bereich.N-VMZ	14.04.2026 10:23	14.04.2026 10:23	⌘	bloqué	travaux	-	-	-	88046	01.03.2026 22:00
474535	Bereich.N-VMZ	13.04.2026 15:45	13.04.2026 15:45	✓	pont fermé	-	-	-	-	-	13.04.2026 15:45
474534	Bereich.N-VMZ	13.04.2026 15:14	13.04.2026 15:14	⌘	voie réservée aux bu...	travaux	-	-	-	88270	07.04.2026 04:15
474533	Bereich.N-VMZ	13.04.2026 09:57	13.04.2026 09:57	⌘	route enneigée	travaux	-	-	-	88046	01.03.2026 22:00
474531	Bereich.N-VMZ	13.04.2026 08:53	13.04.2026 08:53	✓	bloqué	-	-	-	-	-	13.04.2026 08:53
474530	Bereich.N-VMZ	13.04.2026 08:52	13.04.2026 08:52	✓	pont fermé	-	-	-	-	-	13.04.2026 08:52
474529	Bereich.N-VMZ	13.04.2026 08:46	13.04.2026 08:46	✓	bloqué	-	-	-	-	-	13.04.2026 08:46
474528	Bereich.N-VMZ	10.04.2026 15:52	10.04.2026 15:52	✓	pont bloqué	-	-	-	-	-	10.04.2026 15:52
474525	Bereich.N-VMZ	09.04.2026 15:07	09.04.2026 15:07	✓	bloqué	longueur [km]	-	accident précédent	-	-	09.04.2026 15:07
474524	Bereich.N-VMZ	09.04.2026 14:58	09.04.2026 14:58	✓	danger	-	-	-	-	-	09.04.2026 14:58
474523	Bereich.N-VMZ	09.04.2026 14:55	09.04.2026 14:55	✓	fermé	-	-	-	-	-	09.04.2026 14:55
474493	Bereich.N-VMZ	31.03.2026 09:25	31.03.2026 16:11	⚠	véhicules à moteur l...	dans le tunnel	-	en raison de probl...	rétrécissement des v...	-	31.03.2026 09:25
474496	Bereich.N-VMZ	31.03.2026 11:36	31.03.2026 13:44	⚠	bloqué	-	-	travaux de construct...	-	-	10.03.2026 10:52
474483	Bereich.N-VMZ	30.03.2026 10:13	31.03.2026 10:50	✓	parking complet	longueur [km]	2	-	-	-	30.03.2026 10:13
474482	Bereich.N-VMZ	30.03.2026 10:12	30.03.2026 10:12	✓	bloqué	-	-	-	-	-	30.03.2026 10:12
474481	Bereich.N-VMZ	30.03.2026 10:09	30.03.2026 10:09	✓	route enneigée	-	-	-	-	-	30.03.2026 10:09
474471	Bereich.N-VMZ	25.03.2026 13:43	25.03.2026 13:43	✓	pont bloqué	-	-	-	-	-	25.03.2026 13:43
474470	Bereich.N-VMZ	24.03.2026 10:11	24.03.2026 10:11	✓	pont bloqué	-	-	-	-	-	24.03.2026 10:11

Scénario standard

Le message peut être directement révoqué depuis la liste par le menu contextuel.

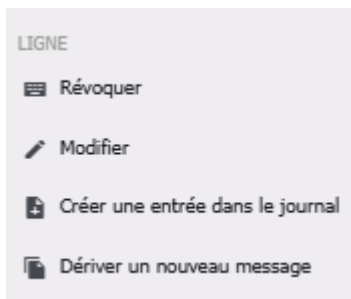

Scénario alternatif

L'utilisateur ouvre le message en mode édition (par un double-clic ou par le menu contextuel « Modifier ») et le révoque au moyen du bouton qui se trouve en bas de la page. En tant qu'utilisateur de la KLZ, celui-ci demande la révocation à la VMZ.



4.2.10. Dériver d'un message

FA VM permet de créer un nouveau message dérivant d'un message existant. Ceci est utile lorsqu'un nouveau message (presque) identique à un message existant doit être créé. Tous les attributs sont copiés hormis la durée de l'événement et la durée de validité.

Comme alternative, les modèles de messages peuvent également être utilisés. Ceux-ci offrent des fonctionnalités similaires.

Pour dériver d'un message pour en créer un nouveau, l'entrée correspondante doit être sélectionnée puis il suffit de passer par l'entrée du menu contextuel :

Message	ID	Organisation	Date de créati...	Date de modif...	État
	474573		11:15	27.04.2026 11:15	✓
	474572		10:12	27.04.2026 10:12	✓
	474571		10:11	27.04.2026 10:11	✓
	474570		10:11	27.04.2026 10:11	✓
	474552		15:18	23.04.2026 15:18	✓
	474551		15:07	23.04.2026 15:15	✓
	474550		12:43	21.04.2026 12:43	✓
	474537		13:32	16.04.2026 13:32	✓
	474536		10:23	14.04.2026 10:23	🕒

LIGNE

🗑 Révoquer

✎ Modifier

📅 Créer une entrée dans le journal

📄 Dériver un nouveau message

TABLEAU

☑ Colonnes

↺ Réinitialiser

Un nouveau message avec les données du message source est alors rempli. L'utilisateur peut enrichir ou écraser ces données.

4.2.11. Recherche de messages

Les messages peuvent être recherchés par mots-clés ou par une recherche avancée.

Recherche avancée

Validité: De: À:

Numéro UT:

Organisation de l'auteur:

Canton:

Chantiers: afficher

Type de route: Routes nationales seulement

Route:

De:

À:

État: Libéré Révoqué Interne Changé (Interne) Effacé
 Demandé Révocation demandée Planifié Changé (Libéré) Fermé

La recherche par mots-clés effectue une recherche plein texte de tous les champs du message.

La recherche avancée peut être utilisée pour effectuer des recherches plus poussées. Les champs suivants peuvent être utilisés pour effectuer une recherche avancée.

- **Validité (du et au) :** Permet une recherche des messages dans une période de validité définie. Il est possible de remplir uniquement le champ « du » ou « au » pour rechercher tous les messages depuis respectivement jusqu'à la date définie.
- **Organisateur de l'auteur :** Permet de filtrer les résultats sur l'auteur. Un ou plusieurs auteurs peuvent être recherchés en même temps.
- **Chantiers :** Permet d'afficher ou cacher les messages avec la situation « Chantier ».
- **État :** Permet de filtrer les messages par état.
- **Numéro UT :** Permet de rechercher des messages à l'intérieur d'une unité territoriale. Une ou plusieurs unités territoriales peuvent être recherchées en même temps. Le message est affiché si le point « de » ou « à » se trouve dans les unités territoriales sélectionnées.
- **Canton :** Permet de rechercher des messages à l'intérieur d'un canton. Un ou plusieurs cantons peuvent être recherchés en même temps. Le message est affiché si le point « de » ou « à » se trouve dans les cantons sélectionnés.

- **Route** : Permet de recherche une route nationale.
- **De/À** : Permet de recherches les messages entre deux points sur la route nationale.

4.2.12. Créer une entrée du journal à partir d'un message

FA VM permet à un opérateur VMZ-CH de créer une entrée du journal à partir d'un message (au moyen du menu contextuel).

Message	ID	Organisation	Date de créati...	Date de modif...	État
	474573		6 11:15	27.04.2026 11:15	✓
	474572		6 10:12	27.04.2026 10:12	✓
	474571		6 10:11	27.04.2026 10:11	✓
	474570		6 10:11	27.04.2026 10:11	✓
	474552		6 15:18	23.04.2026 15:18	✓
	474551		6 15:07	23.04.2026 15:15	✓
	474550		6 12:43	21.04.2026 12:43	✓
	474537		6 13:32	16.04.2026 13:32	✓
	474536		6 10:23	14.04.2026 10:23	⌚

LIGNE

- ↳ Révoquer
- ↳ Modifier
- ↳ Créer une entrée dans le journal**
- ↳ Dériver un nouveau message

TABLEAU

- Colonnes
- ↳ Réinitialiser

Une entrée du journal est ouverte et le lieu ainsi que le texte de l'aperçu sont automatiquement remplis dans l'entrée du journal.

Le numéro du cas qui correspond à l'entrée du journal généré est alors repris dans l'onglet « Informations générales » du message :

Modifier le message 474573

Route: A1: Genève - St. Margrethen Lieu de l'événement km: # 81

A1: Genève - St. Margrethen

De: Aarau-Ouest (jonction autoroutière) Indications de direction complémentaires:

À: Lenzburg (jonction autoroutière)

Direction: Berne → Zurich

Situation: bloqué Précisions 1: longueur [km] # 3

Cause: accident Précisions 1: avec plusieurs véhic... #

Conduite du trafic: voie de dépassement bloquée Précisions 1: #

Complément 1: longueur du bouchon en diminution Précisions: #

Durée de l'événement

Précisions: #

Du: 27.04.2026 00:00

Au: 29.04.2026 13:00

Importance SVM i

Message de prio 1 i

N° de l'événement: 317449

4.2.13. Message externe

Les messages externes sont créés des deux manières suivantes :

- A partir d'une KLZ dans GEWI-TIC2 pas encore migrée sur FA VM
- Directement par Viasuisse dans GEWI-TIC3

Dans les deux cas, les messages sont transmis dans FA VM en tant que « messages externes ».

Une partie des messages externes sont automatiquement intégrés par le système. Les messages externes qui nécessitent l'intervention d'un utilisateur sont créés comme tâche dans l'Inbox (pour la VMZ-CH) avec le symbole suivant :

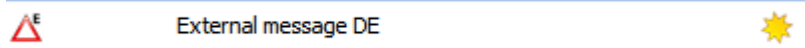

Remarques : Seuls les messages externes sur les routes nationales doivent être pris en charge par un opérateur de la VMZ-CH afin que ces messages soient visibles dans la vue des messages internes de FA VM.

Comme un message externe apparaît dans FA VM en tant que tâche de l'Inbox, chaque tâche entrante attachée à un message externe doit être rapidement ouverte et traitée en conséquence.

Les messages externes sur les routes cantonales sont autant que possible automatiquement pris en charge dans FA VM. Si cette intégration automatique n'est pas possible, le message est alors créé sous la forme d'une tâche, comme pour les messages externes sur les routes nationales. Ainsi le message externe peut ensuite être pris en charge par un utilisateur.

Les quatre possibilités suivantes sont disponibles sur une tâche de l'Inbox relative à un message externe :

1) Créer un nouveau message interne

- Les champs sont autant que possible préremplis mais doivent être vérifiés et corrigés si nécessaire
- Les champs manquants doivent être renseignés

2) Actualiser un message interne

- Un message interne peut être actualisé conformément aux changements effectués sur le message externe correspondant. Les actions suivantes sont à disposition :
 - Confirmer les modifications
 - Rejeter les modifications (à n'appliquer que si la comparaison des messages ne démontre aucune différence)
 - Modifications manuelles
 - Ignorer la tâche et le message

3) Lier le message externe avec un message interne existant. Les actions suivantes sont à disposition :

- Confirmer les modifications
- Ignorer les modifications. Le message d'origine est alors maintenu (à n'appliquer que si la comparaison des messages ne démontre aucune différence), et ainsi les changements venants de Viasuisse n'actualisent plus le message d'origine
- Modifications manuelles



Remarque : Par conséquence, Viasuisse doit supprimer le nouveau message externe dans sa structure des messages. Cette action doit être coordonnée avec Viasuisse.

4) Ignorer / Prendre connaissance



Avertissement : En choisissant **ignorer**, le message n'est pas pris en charge dans FA VM et est donc **supprimé** ! A la prochaine modification par Viasuisse, le message apparaîtra à nouveau dans l'Inbox.

Si un message Prio 1 a été créé par un utilisateur externe (p. ex. la police) et simplement confirmé par Viasuisse, il est également placé dans la boîte de réception à titre informatif afin d'être mieux perçu par VMZ-CH. Dans ce cas, le message peut être retiré de la boîte de réception à l'aide du bouton ou de l'option de menu contextuel Prendre connaissance.

Créer un message interne à partir d'un message externe

Lorsqu'un message externe est transmis à FA VM, l'utilisateur (seulement la VMZ-CH) peut créer un nouveau message interne.

Inbox générale

Recherche avancée

Type	Sujet	État	Responsable	Échéance	Reçu le
	External message DE		-	23.07.2014 13:54	23.07.2014 13:53

Page 1 sur 1 Taille de page: 10 Page courante 1 - 1 sur 1

Un message externe est transmis dans l'Inbox de FA VM. L'utilisateur peut ouvrir et vérifier le message externe. A partir de celui-ci, l'utilisateur peut générer un message interne. Les différents champs sont automatiquement préremplis et peuvent être modifiés et enrichis si besoin. Pour aider à interpréter le message externe, le texte du message est affiché tel que défini par Viasuisse et est à disposition dans l'onglet « Message externe ».

Etape 1 (message externe)

Créer un nouveau message interne à partir d'un message externe.



The screenshot shows a web interface for managing external messages. At the top, there are navigation tabs: 'Messages', 'Modifier le message', 'Inbox', and 'Message externe 21'. The main content area displays the following information:

Route	A1
De	Gland
À	Morges-Ouest

Situations:	bouchon	Précisions:	plusieurs minutes
-------------	----------------	-------------	--------------------------

Causes:	grêle	Précisions:	Nbre. [h] 100
---------	--------------	-------------	----------------------

Conduites du trafic:	voie réservée aux bus bloquée	Précisions:	occupation 10.5
----------------------	--------------------------------------	-------------	------------------------

Lier le message
Vous pouvez lier ce message externe à un message dans les environs. Pour ce faire choisissez un message et cliquez le bouton idoine.

Etape 2 (message interne)

Modifications et enrichissement des détails du message interne.

Messages | Modifier le message | Inbox | Message externe 21 | **Nouveau message**

Informations générales | Informations supplémentaires | Gestion

État: ✔ Libéré

Route nationale
 Routes cantonales
 Routes restantes

Route: * A1
 Lieu de l'événement km:

De: * Gland (Jonction autoroutière)
 Indications de direction complémentaires:

À: Morges-Ouest (Jonction autoroutière)

Direction: * Dans les deux sens

Situation: * bouchon
 Précision 1: plusieurs minutes +

Cause: grêle
 Précision 1: Nbre. [h] 100 +

Conduite du trafic: voie réservée aux bus bloquée
 Précision 1: occupation 1 +

Complément 1: temps d'attente
 Précision: altitude en-dessous de 55 +

Durée de l'événement: Précision: en diminution

Du 25.11.2013 10:00

Au 25.11.2013 18:00

Importance SVM

N° du cas:

✔ Libérer
 Interrompre

Etape 3 (Libération)

En libérant ou sauvegardant en interne, le message est sauvegardé comme message interne.

Interrompre : les données ne sont pas sauvegardées, la tâche du message externe reste dans l'Inbox personnelle de l'utilisateur.

Actualiser un message interne à partir d'un message externe

Un message interne peut être actualisé conformément aux changements appliqués au message externe associé.

Un message externe est transmis dans l'Inbox générale de FA VM. L'utilisateur peut ouvrir le message externe en double-cliquant sur la tâche correspondante dans l'Inbox.

Etape 1 (Comparaison entre un message externe et un message interne)

La boîte de dialogue permettant de comparer les messages externes et internes est expliquée plus en détail dans le chapitre **Comparaison des messages**.

Le système détecte un lien entre un message interne et externe.

Confirmer les modifications?				
	Message interne	Message externe	Reprendre le message externe?	Nouveau message
Dernier changement	12.11.2018, 15:59	12.11.2018, 15:56	<input checked="" type="checkbox"/>	
ID de message	237	RL2.STEST	<input checked="" type="checkbox"/>	
État	Libéré	Libéré	<input checked="" type="checkbox"/>	Libéré
Route	A1	A1	<input checked="" type="checkbox"/>	A1
De	Coppet	Coppet	<input type="checkbox"/>	Coppet
À	Pierre Féline	Vernier	<input type="checkbox"/>	Pierre Féline
Situation	sortie fermée	sortie fermée	<input checked="" type="checkbox"/>	risque de bouchon
Conduite du trafic	voie réservée aux bus bloquée		<input checked="" type="checkbox"/>	
- Précision 1 à la gestion du trafic			<input checked="" type="checkbox"/>	
- Valeur de la précision 1			<input checked="" type="checkbox"/>	
Précision à la durée de l'événement			<input checked="" type="checkbox"/>	
Valeur de la précision de durée			<input checked="" type="checkbox"/>	
Texte libre	<p>>Lorem ipsum dolor sit amet, consectetur adipiscing elit, sed diam nonummy eirmod tempor invidunt ut labore et dolore magna aliquyam erat, sed diam voluptua. At vero eos et accusam et justo duo dolores et ea rebum. Stet ditta kasd gubergren, no sea takimata sanctus est Lorem ipsum dolor sit amet.</p>	<p>Lorem ipsum dolor sit amet, consectetur adipiscing elit, sed diam nonummy eirmod tempor invidunt ut labore et dolore magna aliquyam erat, sed diam voluptua.</p>	<input checked="" type="checkbox"/>	<p>Lorem ipsum dolor sit amet, consectetur adipiscing elit, sed diam nonummy eirmod tempor invidunt ut labore et dolore magna aliquyam erat, sed diam voluptua.</p>
Aperçu	<p>Libéré: A1 Genève -> Lausanneentre Jonction autoroutière Coppet et Parking Pierre Féline Situation: sortie fermée bloquée Raison: travaux Gestion du trafic: voie réservée aux bus bloquée Complément 1: limitation temporaire de hauteur hauteur du véhicule [m] 3.2 Déviation recommandée: Déviation locale Remarques: Lorem ipsum dolor sit amet, consectetur adipiscing elit, sed diam nonummy eirmod tempor invidunt ut labore et dolore magna aliquyam erat, sed diam voluptua. At vero eos et accusam et justo duo dolores et ea rebum. Stet ditta kasd gubergren, no sea takimata sanctus est Lorem ipsum dolor sit amet.</p>	A1 - Coppet Direction VernierRelease 2.5 TEST	<input checked="" type="checkbox"/>	<p>Libéré: A1 Genève -> Lausanne entre Jonction autoroutière Coppet et Parking Pierre Féline Situation: risque de bouchon Raison: travaux Complément 1: limitation temporaire de hauteur hauteur du véhicule [m] 3.2 Déviation recommandée: Déviation locale Remarques: Lorem ipsum dolor sit amet, consectetur adipiscing elit, sed diam nonummy eirmod tempor invidunt ut labore et dolore magna aliquyam erat, sed diam voluptua.</p>

Montrer tous les champs? Tout sélectionner

Etape 2 (actualisation du message interne)

Les actions suivantes sont à disposition :

- **Confirmer les modifications** : L'utilisateur peut sélectionner individuellement les valeurs internes ou externes à enregistrer. Il peut également sélectionner une nouvelle valeur dans la dernière colonne. Les données de la dernière colonne (Nouveau message) de la table sont utilisées et enregistrées pour le message interne.
- **Rejeter les modifications** (à n'appliquer que si la comparaison des messages ne démontre aucune différence ou si les changements ne doivent pas être pris en compte) : le message interne reste inchangé, n'importe quelle modification apportée au message externe serait alors ignoré.
- **Modification manuelle** : le message interne reste inchangé et est ouvert en édition, permettant ainsi à l'utilisateur d'apporter n'importe quelle modification manuellement.
- **Interrompre** : la tâche du message externe retourne dans l'Inbox.

Lier un message externe avec un message interne

Lorsqu'un message externe est pris en charge dans FA VM, l'utilisateur peut le lier avec un message interne existant.

Un message externe apparaît dans l'Inbox de FA VM. L'utilisateur peut ouvrir et vérifier le message externe. Celui-ci peut être lié avec un message interne (c'est-à-dire que le message interne est déjà disponible dans FA VM).

Etape 1 (message à proximité)

L'utilisateur peut choisir dans la sidebox un message interne qui se trouve à proximité du message externe et créer un lien entre les deux (les synchroniser).

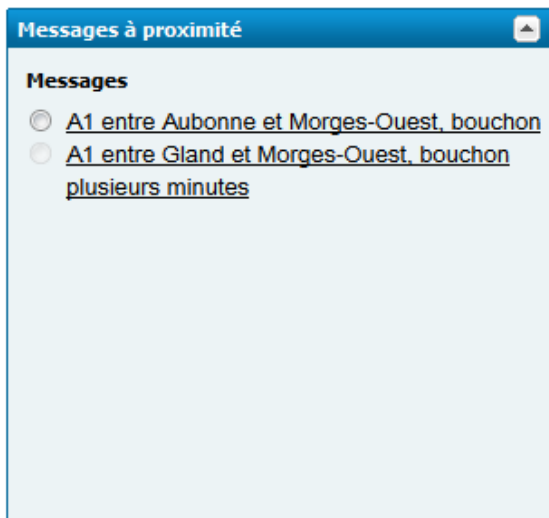

Les messages déjà liés sont grisés et présentés à la fin de la liste.

Etape 2 (message externe)

Liaison (synchronisation) du message externe avec le message interne sélectionné.

Messages [x] Modifier le message [x] Inbox [x] Message externe 21 [x]

Route: **A1**

De: **Gland**

À: **Morges-Ouest**

Situations: **bouchon** Précisions: **plusieurs minutes**

Causes: **grêle** Précisions: **Nbre. [h] 100**

Conduites du trafic: **voie réservée aux bus bloquée** Précisions: **occupation 10.5**

Lier le message
Vous pouvez lier ce message externe à un message dans les environs. Pour ce faire choisissez un message et cliquez le bouton idoine.

Lier

Ignorer Nouveau message Interrompre



Remarque : Le message interne est maintenu et lié avec le message externe. Aucun nouveau message interne n'est créé.

Etape 3 (message interne)

Les modifications du message externe sont vérifiées et exposées à l'utilisateur. Les paramètres marqués en rouge sont ceux qui ne sont pas retenus par le système, tandis que les paramètres marqués en vert sont ceux qui sont pris en compte. L'utilisateur peut choisir grâce à la colonne « Reprendre le message externe », les paramètres externes dont il souhaite disposer. La colonne « Nouveau message » permet de visualiser le message final. Il peut confirmer les modifications, les rejeter, les modifier manuellement ou interrompre le traitement.

Confirmer les modifications?				
	Message interne	Message externe	Reprendre le message externe?	Nouveau message
Dernier changement	12.11.2018, 15:59	12.11.2018, 15:56	<input checked="" type="checkbox"/>	
ID de message	237	RL2.STEST	<input checked="" type="checkbox"/>	
État	Libéré	Libéré	<input checked="" type="checkbox"/>	Libéré
Route	A1	A1	<input checked="" type="checkbox"/>	A1
De	Coppet	Coppet	<input type="checkbox"/>	Coppet
À	Pierre Féline	Vernier	<input type="checkbox"/>	Pierre Féline
Situation	sortie fermée	sortie fermée	<input checked="" type="checkbox"/>	risque de bouchon
Conduite du trafic	voie réservée aux bus bloquée		<input checked="" type="checkbox"/>	
- Précision 1 à la gestion du trafic			<input checked="" type="checkbox"/>	
- Valeur de la précision 1			<input checked="" type="checkbox"/>	
Précision à la durée de l'événement			<input checked="" type="checkbox"/>	
Valeur de la précision de durée			<input checked="" type="checkbox"/>	
Texte libre	Lorem ipsum dolor sit amet, consetetur sadipscing elitr, sed diam nonumy eirmod tempor invidunt ut labore et dolore magna aliquyam erat, sed diam voluptua. At vero eos et accusam et justo duo dolores et ea rebum. Stet ditta kasd gubergren, no sea takimata sanctus est Lorem ipsum dolor sit amet.	Lorem ipsum dolor sit amet, consetetur sadipscing elitr, sed diam nonumy eirmod tempor invidunt ut labore et dolore magna aliquyam erat, sed diam voluptua.	<input checked="" type="checkbox"/>	Lorem ipsum dolor sit amet, consetetur sadipscing elitr, sed diam nonumy eirmod tempor invidunt ut labore et dolore magna aliquyam erat, sed diam voluptua.
Aperçu	Libéré: A1 Genève -> Lausanneentre Jonction autoroutière Coppet et Parking Pierre Féline Situation: sortie fermée Raison: travaux Gestion du trafic: voie réservée aux bus bloquée Complément 1: limitation temporaire de hauteur hauteur du véhicule [m] 3.2 Déviation recommandée: Déviation locale Remarques: Lorem ipsum dolor sit amet, consetetur sadipscing elitr, sed diam nonumy eirmod tempor invidunt ut labore et dolore magna aliquyam erat, sed diam voluptua. At vero eos et accusam et justo duo dolores et ea rebum. Stet ditta kasd gubergren, no sea takimata sanctus est Lorem ipsum dolor sit amet.	A1 - Coppet Direction VernierRelease 2.5 TEST	<input checked="" type="checkbox"/>	Libéré: A1 Genève -> Lausanne entre Jonction autoroutière Coppet et Parking Pierre Féline Situation: risque de bouchon Raison: travaux Complément 1: limitation temporaire de hauteur hauteur du véhicule [m] 3.2 Déviation recommandée: Déviation locale Remarques: Lorem ipsum dolor sit amet, consetetur sadipscing elitr, sed diam nonumy eirmod tempor invidunt ut labore et dolore magna aliquyam erat, sed diam voluptua.

Montrer tous les champs? Tout sélectionner



Remarque : Lorsqu'un message déjà lié revient en tant que message externe dans l'Inbox, le popup de comparaison est automatiquement affiché lors de l'ouverture du message externe (sans avoir besoin de passer par les étapes 1 et 2).

Comparaison des messages

Vue d'ensemble

La boîte de dialogue permettant de comparer un message interne à un message externe reçu se présente ainsi.

COLONNE	DESCRIPTION
1	Intitulés des champs Attributs des différents paramètres des messages
2	Message interne Le message interne concerné
3	Message externe Le message externe concerné
4	Reprendre le message externe ? Checkbox permettant de choisir les paramètres externes à reprendre pour le nouveau message
5	Nouveau message Le message final qui sera gardé

Lorsque la boîte de dialogue s'ouvre, tous les champs du message externe sont automatiquement repris.

L'utilisateur peut ensuite décider pour chaque champ s'il veut reprendre la valeur du message externe, du message interne ou définir une nouvelle valeur.

Certains champs ne peuvent pas être modifiés car ils contiennent des valeurs fixes du message. D'autres champs ne peuvent pas être modifiés manuellement, mais l'utilisateur peut choisir de reprendre la valeur interne ou externe. D'autres encore sont générés automatiquement (par exemple « Aperçu » ou « Route ») en fonction des valeurs des autres champs.

Dernier changement	20.11.2018, 09:58	19.11.2018, 14:50	<input checked="" type="checkbox"/>
ID de message	22	TEST_DIFFERENT_ROADLINE	<input checked="" type="checkbox"/>
État	Libéré	Libéré	<input checked="" type="checkbox"/>
Route	A1	A1	<input checked="" type="checkbox"/>

Montrer tous les champs

Par défaut, seuls les champs ayant des valeurs sont affichés dans le dialogue. Si la checkbox « Montrer tous les champs » est cochée, tous les champs possibles sont visibles dans la fenêtre.

Confirmer les modifications?				
	Message interne	Message externe	Reprendre le message externe?	Nouveau message
Dernier changement	20.11.2018, 09:58	19.11.2018, 14:50	<input checked="" type="checkbox"/>	
ID de message	22	TEST_DIFFERENT_ROADLINE	<input checked="" type="checkbox"/>	
État	Libéré	Libéré	<input checked="" type="checkbox"/>	Libéré
Route	A1	A1	<input checked="" type="checkbox"/>	A1
De	Bermex	Meyrin	<input checked="" type="checkbox"/>	Meyrin
À	Coppet	Coppet	<input checked="" type="checkbox"/>	Coppet
Message de prio 1	Non	Non	<input checked="" type="checkbox"/>	Non
Situation	sortie fermée	sortie bloquée	<input type="checkbox"/>	sortie fermée
- Précision 1 à la situation	hauteur du véhicule [m]		<input type="checkbox"/>	hauteur du véhicule [m]
- Valeur de la précision 1	4		<input type="checkbox"/>	4
Cause	travaux		<input type="checkbox"/>	travaux
- Précision 1 à la cause			<input checked="" type="checkbox"/>	
- Valeur de la précision 1			<input checked="" type="checkbox"/>	
Conduite du trafic			<input checked="" type="checkbox"/>	
- Précision 1 à la gestion du trafic			<input checked="" type="checkbox"/>	
- Valeur de la précision 1			<input checked="" type="checkbox"/>	
Complément 1			<input checked="" type="checkbox"/>	
- Précision au complément 1			<input checked="" type="checkbox"/>	
- Valeur de la précision 1			<input checked="" type="checkbox"/>	
Exceptions			<input checked="" type="checkbox"/>	
Recommandations			<input checked="" type="checkbox"/>	
Validité du	30.10.2018, 14:05	30.10.2018, 14:05	<input checked="" type="checkbox"/>	30.10.2018, 14:05
Validité jusqu'au			<input checked="" type="checkbox"/>	
Précision à la durée de l'événement			<input checked="" type="checkbox"/>	
Valeur de la précision de durée			<input checked="" type="checkbox"/>	
Durée de l'événement du	30.10.2018, 14:05		<input type="checkbox"/>	30.10.2018, 14:05
Durée de l'événement au	25.11.2018, 15:00		<input type="checkbox"/>	25.11.2018, 15:00
Texte libre	Lorem ipsum dolor sit amet, consectetur adipiscing elit, sed do eiusmod tempor incididunt ut labore et dolore magna aliqua.		<input type="checkbox"/>	Lorem ipsum dolor sit amet, consectetur adipiscing elit, sed do eiusmod tempor incididunt ut labore et dolore magna aliqua.
Aperçu	Libéré: A1 Genève -> Lausanne entre Jonction autoroutière Bermex et Jonction autoroutière Coppet Situation: sortie fermée hauteur du véhicule [m] 4 Raison: travaux Durées:		<input checked="" type="checkbox"/>	Libéré: A1 Genève -> Lausanne entre Jonction autoroutière Meyrin et Jonction autoroutière Coppet Situation: sortie fermée hauteur du véhicule [m] 4 Raison: travaux Durées:
<input checked="" type="checkbox"/> Montrer tous les champs?			<input type="checkbox"/> Tout sélectionner	

Tout sélectionner

Si la checkbox "Tout sélectionner" est cochée, toutes les valeurs du message externe sont reprises pour le nouveau message et toutes les checkbox de la colonne "Reprendre le message externe ? » sont automatiquement cochées. Cette checkbox est activée par défaut lors de l'ouverture de la boîte de dialogue.

Confirmer les modifications?				
	Message interne	Message externe	Reprendre le message externe?	Nouveau message
Dernier changement	20.11.2018, 09:58	19.11.2018, 14:50	<input checked="" type="checkbox"/>	
ID de message	22	TEST_DIFFERENT_ROADLINE	<input checked="" type="checkbox"/>	
État	Libéré	Libéré	<input checked="" type="checkbox"/>	Libéré
Route	A1	A1	<input checked="" type="checkbox"/>	A1
De	Bermex	Meyrin	<input checked="" type="checkbox"/>	Meyrin
À	Coppet	Coppet	<input checked="" type="checkbox"/>	Coppet
Situation	sortie fermée	sortie bloquée	<input checked="" type="checkbox"/>	sortie bloquée
- Précision 1 à la situation	hauteur du véhicule [m]		<input checked="" type="checkbox"/>	
- Valeur de la précision 1	4		<input checked="" type="checkbox"/>	
Cause	travaux		<input checked="" type="checkbox"/>	
- Précision 1 à la cause			<input checked="" type="checkbox"/>	
- Valeur de la précision 1			<input checked="" type="checkbox"/>	
Durée de l'événement du	30.10.2018, 14:05		<input checked="" type="checkbox"/>	
Durée de l'événement au	25.11.2018, 15:00		<input checked="" type="checkbox"/>	
Texte libre	Lorem ipsum dolor sit amet, consectetur adipiscing elit, sed do eiusmod tempor incididunt ut labore et dolore magna aliqua.		<input checked="" type="checkbox"/>	
Aperçu	Libéré: A1 Genève -> Lausanne entre Jonction autoroutière Bermex et Jonction autoroutière Coppet Situation: sortie fermée hauteur du véhicule [m] 4 Raison: travaux Durées: probable 30.10.2018 14:05 jusqu'à 25.11.2018 15:00 Remarques: Lorem ipsum dolor sit amet, consectetur adipiscing elit, sed do eiusmod tempor incididunt ut labore et dolore magna aliqua.		<input checked="" type="checkbox"/>	Libéré: A1 Genève -> Lausanne entre Jonction autoroutière Meyrin et Jonction autoroutière Coppet Situation: sortie fermée hauteur du véhicule [m] 4 Raison: travaux Durées: probable 30.10.2018 14:05 jusqu'à 25.11.2018 15:00 Remarques: Lorem ipsum dolor sit amet, consectetur adipiscing elit, sed do eiusmod tempor incididunt ut labore et dolore magna aliqua.
<input type="checkbox"/> Montrer tous les champs?			<input checked="" type="checkbox"/> Tout sélectionner	

Confirmer les modifications?			Message interne	Message externe	Reprendre le message externe?	Nouveau message
Dernier changement		20.11.2018, 09:58		19.11.2018, 14:50	<input checked="" type="checkbox"/>	
ID de message		22		TEST_DIFFERENT_ROADLINE	<input checked="" type="checkbox"/>	
État		Libéré		Libéré	<input type="checkbox"/>	Libéré
Route		A1		A1	<input type="checkbox"/>	A1
De		Bernex		Meyrin	<input type="checkbox"/>	Bernex
À		Coppet		Coppet	<input type="checkbox"/>	Coppet
Situation		sortie fermée		sortie bloquée	<input type="checkbox"/>	sortie fermée
- Précision 1 à la situation		hauteur du véhicule [m]			<input type="checkbox"/>	hauteur du véhicule [m]
- Valeur de la précision 1		4			<input type="checkbox"/>	4
Cause		travaux			<input type="checkbox"/>	travaux
- Précision 1 à la cause					<input type="checkbox"/>	
- Valeur de la précision 1					<input type="checkbox"/>	
Durée de l'événement du		30.10.2018, 14:05			<input type="checkbox"/>	30.10.2018, 14:05
Durée de l'événement au		25.11.2018, 15:00			<input type="checkbox"/>	25.11.2018, 15:00
Texte libre		Lorem ipsum dolor sit amet, consectetur adipiscing elit, sed do eiusmod tempor incididunt ut labore et dolore magna aliqua.		Lorem ipsum dolor sit amet, consectetur adipiscing elit, sed do eiusmod tempor incididunt ut labore et dolore magna aliqua.	<input type="checkbox"/>	Lorem ipsum dolor sit amet, consectetur adipiscing elit, sed do eiusmod tempor incididunt ut labore et dolore magna aliqua.
Aperçu		Libéré: A1 Genève -> Lausanne entre Jonction autoroutière Bernex et Jonction autoroutière Coppet Situation: sortie fermée hauteur du véhicule [m] 4 Raison: travaux Durée: probable 30.10.2018 14:05 jusqu'à 25.11.2018 15:00 Remarques: Lorem ipsum dolor sit amet, consectetur adipiscing elit, sed do eiusmod tempor incididunt ut labore et dolore magna aliqua.		A1 - Meyrin Direction Coppet TEST_DIFFERENT_ROADLINE	<input checked="" type="checkbox"/>	Libéré: A1 Genève -> Lausanne entre Jonction autoroutière Meyrin et Jonction autoroutière Coppet Situation: sortie fermée hauteur du véhicule [m] 4 Raison: travaux Durée: probable 30.10.2018 14:05 jusqu'à 25.11.2018 15:00 Remarques: Lorem ipsum dolor sit amet, consectetur adipiscing elit, sed do eiusmod tempor incididunt ut labore et dolore magna aliqua.

Montrer tous les champs? Tout sélectionner

Actions

Modifications manuelles

Lorsque ce bouton est cliqué, la page d'édition de message s'ouvre en chargeant le message interne.



Avertissement : Si la modification manuelle est ensuite annulée, le message ne sera plus disponible dans l'Inbox.

Conditions de circulation
Modifier le message 22

Informations générales

État: ✔ Libéré

N° du chantier:

Route nationale Routes cantonales Routes restantes

Route: *

De: *

À:

Direction: *

Lieu de l'événement km:

Indications de direction complémentaires:

Situation: * Précision 1:

Cause: Précision 1:

Conduite du trafic: Précision 1:

Complément 1: Précision:

Durée de l'événement: Précision:

Du

Au

Importance SVM ?

Message de prio 1 ?

N° du cas:

Confirmer les modifications

Lorsque ce bouton est cliqué, le message interne existant est mis à jour avec les valeurs définies dans la colonne "Nouveau message". Une nouvelle valeur d'horodatage est générée automatiquement. Si des modifications ont été apportées, celles-ci sont transmises à ViaSuisse (le processus reste le même qu'auparavant).

Interrompre

Lorsque ce bouton est cliqué, la boîte de dialogue permettant la comparaison des messages est fermée et le message revient dans l'Inbox.

Annuler la modification

Lorsque ce bouton est cliqué, la boîte de dialogue permettant la comparaison des messages est fermée et le message externe est ignoré. Le message n'est plus disponible dans l'Inbox.

Edition du nouveau message

En cochant la checkbox « Reprendre le message externe », chaque champ peut être repris individuellement à partir du message interne ou externe. L'utilisateur peut également entrer une nouvelle valeur pour chaque champ du nouveau message.

Coloration des champs

	Message interne	Message externe	Reprendre le message externe?	Nouveau message
Cas 1	État	Libéré	<input checked="" type="checkbox"/>	Libéré
	Route	A1	<input type="checkbox"/>	A1
Cas 2	De	Bernex	<input checked="" type="checkbox"/>	Meyrin
Cas 3	À	Coppet	<input checked="" type="checkbox"/>	Pont de la Versoix
Cas 4	Situation	sortie fermée	<input type="checkbox"/>	sortie fermée

- **Cas 1** : La valeur du message interne et externe est la même. La valeur du message interne ou externe est reprise pour le nouveau message.
 - Les trois champs (interne, externe et nouveau) sont **noirs et non barrés**.
- **Cas 2** : La valeur du message interne et du message externe est différente. La valeur du message externe est reprise pour le nouveau message.
 - Le champ de message interne est **rouge et barré** (car cette valeur n'est pas reprise).
 - Les champs du message externe et du nouveau message sont **verts et non barrés** (car cette valeur est reprise pour le nouveau message).

- **Cas 3** : Le champ du message interne et externe est identique ou différent. Le nouveau champ de message a une valeur différente.
 - Le champ de message interne est **rouge et barré** (car cette valeur n'est pas reprise).
 - Le champ du message externe est **rouge et barré** (car cette valeur n'est pas reprise).
 - Le champ du nouveau message est **vert et non barré** (car cette valeur est reprise pour le nouveau message). La checkbox « Reprendre le message externe » est cochée.
- **Cas 4** : La valeur du message interne et du message externe est différente. La valeur du message interne est reprise pour le nouveau message.
 - Les champs du message interne et du nouveau message sont **verts et non barrés** (car cette valeur est reprise pour le nouveau message).
 - Le champ du message externe est **rouge et barré** (car cette valeur n'est pas reprise).

Édition des champs

La plupart des champs du nouveau message peuvent être édités en cliquant simplement sur le champ correspondant et en saisissant ou en sélectionnant la valeur souhaitée selon le type de champ.

Confirmer les modifications?				
	Message interne	Message externe	Reprendre le message externe?	Nouveau message
Dernier changement	20.11.2018, 09:58	19.11.2018, 14:50	<input checked="" type="checkbox"/>	
ID de message	22	TEST_DIFFERENT_ROADLINE	<input checked="" type="checkbox"/>	
État	Libéré	Libéré	<input checked="" type="checkbox"/>	Libéré
Route	A1	A1	<input type="checkbox"/>	A1
De	Bernex	Meyrin	<input checked="" type="checkbox"/>	Meyrin
À	Coppet	Coppet	<input checked="" type="checkbox"/>	Coppet
Situation	sortie fermée	sortie bloquée	<input type="checkbox"/>	sortie fermée
- Précision 1 à la situation	hauteur du véhicule [m]		<input type="checkbox"/>	direction poids lourds
- Valeur de la précision 1	4		<input type="checkbox"/>	bretelles de raccordement bloquées
Cause	travaux		<input type="checkbox"/>	bretelles de raccordement fermées
- Précision 1 à la cause			<input type="checkbox"/>	chaînes obligatoires
- Valeur de la précision 1			<input type="checkbox"/>	chaînes obligatoires pour les poids lourds
Durée de l'événement du	30.10.2018, 14:05		<input type="checkbox"/>	circulation de transit interdite
Durée de l'événement au	25.11.2018, 15:00		<input type="checkbox"/>	conditions de conduite difficiles
Texte libre	Lorem ipsum dolor sit amet, consectetur adipiscing elit, sed do eiusmod tempor incididunt ut labore et dolore magna aliqua.		<input type="checkbox"/>	danger
Aperçu	Libéré: A1 Genève -> Lausanne entre Jonction autoroutière Bernex et Jonction autoroutière Coppet Situation: sortie fermée hauteur du véhicule [m] 4 Raison: travaux Durée: probable 30.10.2018 14:05 jusqu'à 25.11.2018 15:00 Remarques: Lorem ipsum dolor sit amet, consectetur adipiscing elit, sed do eiusmod tempor incididunt ut labore et dolore magna aliqua.	A1 - Meyrin Direction Coppet TEST_DIFFERENT_ROADLINE	<input checked="" type="checkbox"/>	entrée bloquée
<input type="checkbox"/> Montrer tous les champs?			<input type="checkbox"/> Tout sélectionner	entrée et sortie fermées
				entrée fermée
				fermé
				fermé dans les deux sens
				fermeture hivernale
				le ferry ne circule pas
				dolore magna aliqua.

Modifications manuelles Confirmer les modifications

hauteur du véhicule [m]

Edition des précisions

Les précisions des « Situations », des « Causes » ou de « Conduite de trafic » peuvent également être éditées, ajoutées ou supprimées.

- Le traitement est le même que pour les autres champs, mais si aucune précision n'est sélectionnée, le champ correspondant "Valeur de la précision" ne peut être édité.
- Un clic sur l'icône correspondant (+) permet d'ajouter une précision.
- Un clic sur l'icône correspondant (X) permet de supprimer une précision.

Nouveau message	
meyrin	
Coppet	
Non	
sortie fermée	
hauteur du véhicule [m]	
4	+ X
sur la bande d'arrêt d'urgence	+ X

Il en va de même pour les champs "Complément". Le champ « Précision » ne peut pas être édité tant qu'aucune valeur n'est sélectionnée pour le champ « Complément » correspondant.

Complément 1	
- Précision au complément 1	☐
- Valeur de la précision 1	☐
...	☐
[Barre bleue]	+ [Barre bleue]

Aperçu

Le champ « Aperçu » est généré automatiquement. Lorsque la boîte de dialogue s'ouvre, le nouveau message reprend la valeur de l'aperçu du message externe.

Aperçu	Libéré: A1 Genève -> Lausanne entre Jonction autoroutière Bernex et Jonction autoroutière Coppet Situation: sortie fermée hauteur du véhicule [m] 4 Raison: travaux Durée: probable 30.10.2018 14:05 jusqu'à 25.11.2018 15:00 Remarques: Lorem ipsum dolor sit amet, consectetur adipiscing elit, sed do eiusmod tempor incididunt ut labore et dolore magna aliqua.	A1 - Meyrin Direction Coppet TEST_DIFFERENT_ROADLINE <input checked="" type="checkbox"/>
---------------	--	--

Dès que les champs du nouveau message sont édités, l'aperçu est automatiquement mis à jour en temps réel.

Libéré
A1
Bernex
Coppet
sortie bloquée
hauteur du véhicule [m]
travaux
30.10.2018, 14:05
25.11.2018, 15:00
Lorem ipsum dolor sit amet, consectetur adipiscing elit, sed do eiusmod tempor incididunt ut labore et dolore magna aliqua.
Libéré: A1 Genève -> Lausanne entre Jonction autoroutière Meyrin et Jonction autoroutière Coppet Situation: sortie bloquée hauteur du véhicule [m] 4 Raison: travaux Durée: probable 30.10.2018 14:05 jusqu'à 25.11.2018 15:00 Remarques: Lorem ipsum dolor sit amet, consectetur adipiscing elit, sed do eiusmod tempor incididunt ut labore et dolore magna aliqua.

4.2.14. Notification

Listes de distribution

Une liste de distribution par canton a été ajoutée dans le carnet d'adresse pour la fonctionnalité « Envoi de message ». La liste de distribution a été nommée « <Canton>-MeldungsVerteilerliste », où <Canton> correspond au raccourci du canton. Par exemple, la liste de distribution pour la liste de distribution de berne s'appelle « BE- MeldungsVerteilerliste ».

Les administrateurs des KLZ peuvent gérer la liste de distribution de leur canton. Ils peuvent ajouter ou supprimer des utilisateurs.

Une liste de distribution vide est ignorée.

Règles d'envoi

Les mails de notification sont envoyés aux listes de distributions concernant en prenant compte des règles suivantes :

Un message se trouve dans un des états suivants :

- Un message est publié pour la première fois
- Un message a été modifié et publié
- Un message a été révoqué

Et le lieu où l'utilisateur appartient au canton :

- Le créateur du message appartient au canton
- L'utilisateur qui a édité le message appartient au canton
- Le message commence dans le canton
- Le message fini dans le canton

Contenu du mail

Un E-Mail content un PDF est envoyé. Le contenu du PDF est toujours envoyé en français et en allemand. Il contient les informations suivantes :

- L'état du message
- Le début et la fin
- Le créateur
- La route et les tronçons
- La situation et la cause
- Un texte libre
- L'historique depuis la dernière publication

Département de la formation et de la sécurité
 Policia Cantonale
 CEN
 Departement für Bildung und Sicherheit
 Kantonspolizei
 EZ

Bulletin routier BE
BE Strassenzustandsbericht

Nouveau Neu
 Changement Änderung
 Révocation Revokation

Début / Beginn: 08.07.2015 15:54	Fin / Ende:	Agent: Tech User
-------------------------------------	-------------	---------------------

Tronçon Strecke, Abschnitt	Etat de la route, cause Zustand, Ursache
A1 Murten -> Zürich Anschluss Mühleberg Anschluss Bern-Neufeld	Etat de la route: bouchon poids lourd Strassenzustand: LKW-Stau Perturbation: Störung:

Historique:
Verlauf:

- Créé 08.07.2015 15:54
 Erstellt
- Libéré 08.07.2015 15:54
 Freigegeben

4.3. Conditions de circulation

4.3.1. Aperçu

Toutes les fonctionnalités et contenus relatifs à la carte sont décrits dans les sections suivantes.

4.3.2. Utilisation de la carte

Zoomer sur une zone de la carte :

- Molette de la souris
 - Mouvement en avant pour zoomer
 - Mouvement en arrière pour dézoomer
- Définition d'une boîte
 - Laisser enfoncer la touche <Shift> et définir une boîte avec le bouton gauche de la souris pour zoomer
 - Laisser enfoncer les touches <Shift> + <Ctrl> et définir une boîte avec le bouton gauche de la souris pour dézoomer
- Touche (le focus doit être dans la carte)
 - Touche « + » pour zoomer
 - Touche « - » pour dézoomer
- Règle de zoom (en haut à gauche de la carte)

Déplacer la zone de la carte :

- Touches fléchées du clavier
 - La carte est déplacée dans la direction correspondante lors d'une pression sur la touche gauche, droite, haut ou bas du clavier
- Souris
 - La carte peut également être déplacée en maintenant et déplaçant le bouton gauche de la souris sur la carte

Zones prédéfinies de zoom

En haut de la carte se trouve un choix de zones prédéfinies qui permet de centrer la carte sur la zone sélectionnée. La zone par défaut peut être définie dans les paramètres de l'utilisateur.

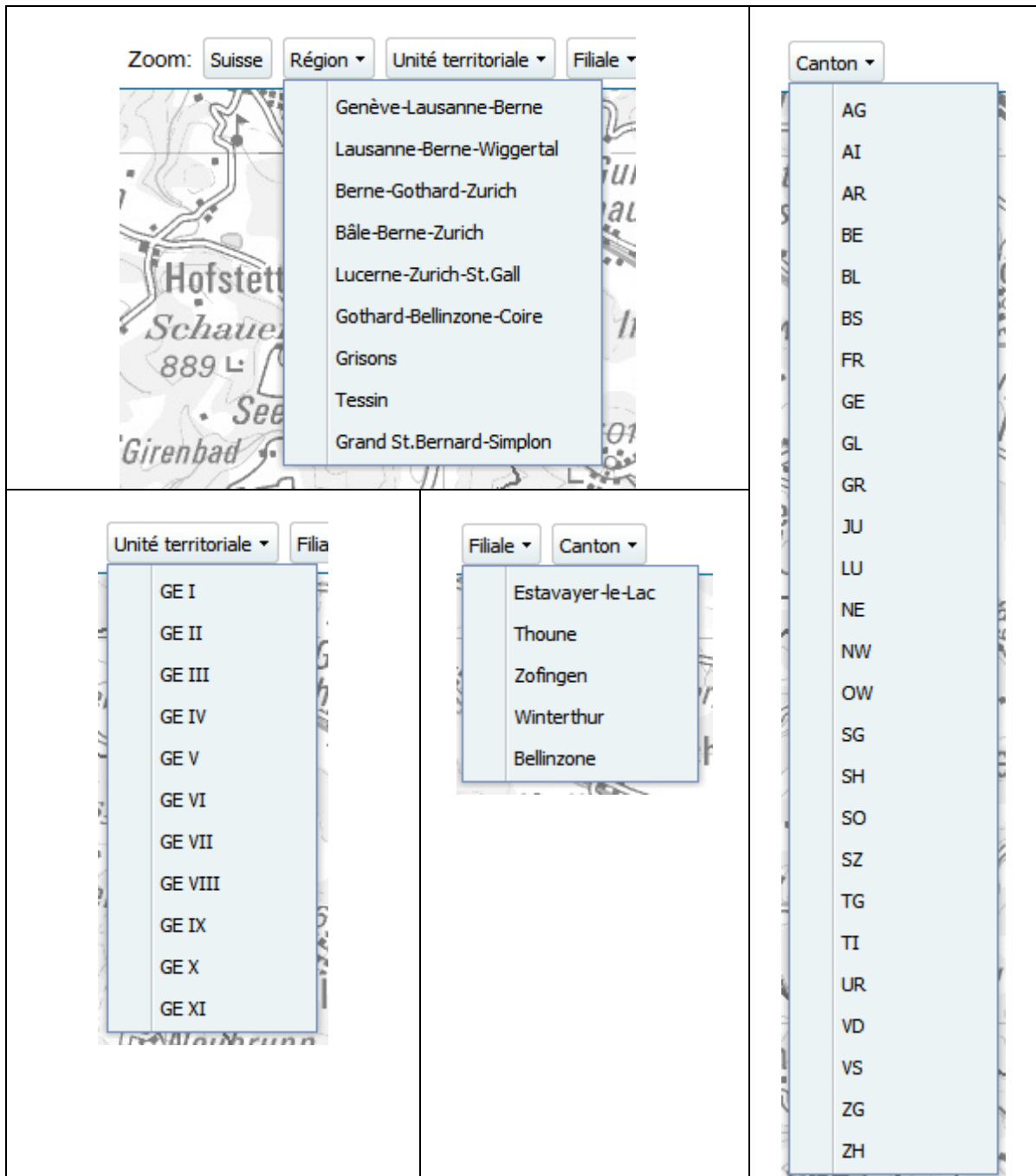

Contrôles de la carte

Contrôle	Description
Déplacement souris	Déplacer la zone de la carte
Mouvement avant de la molette de la souris	Zoomer
Mouvement arrière de la molette de la souris	Dézoomer
Shift + déplacement de la souris	Zoomer
Shift + Ctrl + déplacement de la souris	Dézoomer
Shift + clic	Recentrer
Double-clic	Zoomer
Shift + double-clic	Dézoomer
Touches fléchées	Déplacer la zone de la carte
+ (clavier numérique)	Zoomer (d'un niveau)
- (clavier numérique)	Dézoomer (d'un niveau)
Clic gauche sur un POI	Ouvre popup (pas de maptic au survol)
Clic gauche sur un axe	Ouvre popup (pas de maptic au survol)
Clic droit sur un POI	Ouvre un menu contextuel
Survol d'un POI	Affiche le maptic

4.3.3. Couches de carte

L'activation et désactivation de la couche se fait par la liste déroulante « Choix de la couche ». Une couche comprend les objets d'un même thème, p.ex. : caméras, messages ou filiales OFROU. Le contenu de chaque couche est décrit plus bas. Lors de l'activation de certaines couches, les objets correspondants n'apparaissent qu'à partir d'un niveau de zoom suffisant.

Les couches sélectionnées peuvent être sauvegardées comme couches par défaut. Ainsi ces couches seront directement activées lors de la prochaine connexion de l'utilisateur.

The screenshot shows a user interface for selecting map layers. At the top, there is a dropdown menu labeled 'Choix de la couche' and a 'Zoom' section with buttons for 'Suisse' and 'Régi'. Below this is a list of layers, each with a checkbox and a name. The layers are grouped into sections. The first section includes 'Caméras', 'Conditions de circulation' (checked), 'Sections transversales de mesure', and 'Objets du trafic lourd'. The second section includes 'Messages' (checked), 'Chantiers de courte et de longue durée', 'Chantier principal', and 'Manifestations' (checked). The third section includes 'Jonctions / échangeurs' and 'Kilométrage du réseau'. The fourth section includes 'Tunnels / galeries', 'Aires de repos / places d'arrêt', 'Douane', 'Centre d'entretien', and 'Postes de police'. The fifth section includes 'Filiales' and 'Unités territoriales'. At the bottom, there are two buttons: 'Sauvegarder le choix standard' (Save standard choice) and 'Charger le choix standard' (Load standard choice).

Layer Name	Checked
Caméras	<input type="checkbox"/>
Conditions de circulation	<input checked="" type="checkbox"/>
Sections transversales de mesure	<input type="checkbox"/>
Objets du trafic lourd	<input type="checkbox"/>
Messages	<input checked="" type="checkbox"/>
Chantiers de courte et de longue durée	<input type="checkbox"/>
Chantier principal	<input type="checkbox"/>
Manifestations	<input checked="" type="checkbox"/>
Jonctions / échangeurs	<input type="checkbox"/>
Kilométrage du réseau	<input type="checkbox"/>
Tunnels / galeries	<input type="checkbox"/>
Aires de repos / places d'arrêt	<input type="checkbox"/>
Douane	<input type="checkbox"/>
Centre d'entretien	<input type="checkbox"/>
Postes de police	<input type="checkbox"/>
Filiales	<input type="checkbox"/>
Unités territoriales	<input type="checkbox"/>
Sauvegarder le choix standard	<input type="button"/>
Charger le choix standard	<input type="button"/>

Couche « Caméras »

Affichage des caméras :

- Un clic sur une caméra affiche un popup avec l'image de la caméra.
- Un survol de la souris sur une caméra affiche un maptip avec le nom et la description de la caméra.

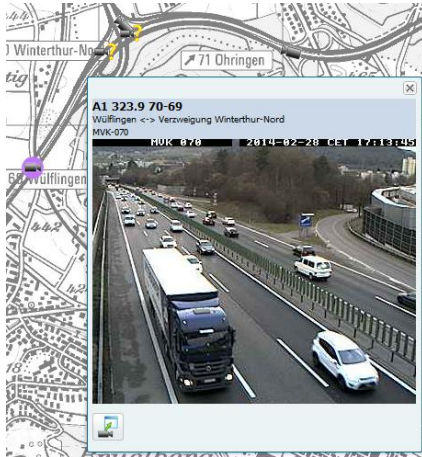

Dans l'exemple : « A1 323.9 70-69 » signifie route A1, kilomètre 323.9 entre la jonction 70 et 69.

Couche « Conditions de circulation »

Affichage des conditions de circulation actuelles.

- Les sections des routes nationales sont colorées conformément aux conditions de circulation. Les informations relatives aux couleurs peuvent être consultées à l'annexe A.1.



Etat	Couleur	Description
Z1	Vert	Trafic dégagé
Z2	Jaune	Trafic dense
Z3	Orange	Trafic ralenti/en accordéon
Z4	Rouge	Bouchon
Z5	Bleu	Dégagé mais avec un trafic lent (p.ex. : V < 80 km/h ou Q < 20 véhicules/h)
Z0	Aucune (gris)	Mesures du trafic manquantes ou non plausibles

Les informations à propos du calcul des états peuvent être trouvées dans l'annexe A.1.

Couche « Sections transversales de mesure »

Affichage des sections transversales de mesure.

- ➔ Les sections transversales de mesures sont colorées conformément à l'état actuel du trafic. Les informations relatives aux couleurs peuvent être consultées à l'annexe A.1.



Les couleurs correspondent aux états décrits dans le précédent tableau.

Cliquer sur une section transversale de mesure permet d'ouvrir le MapTip détaillé.

A1, Brüttisellen N, KM 309.7		
Vitesse (dernières 5 min)	Winterthur	Zürich
Voie normale	85 km/h	92 km/h
Voie de dépassement 1	98 km/h	100 km/h
Voie de dépassement 2	110 km/h	105 km/h
Bande d'arrêt d'urgence	-	73 km/h
Total de toutes les voies	98 km/h	98 km/h

Intensité du trafic (dernières 5/15/60 min)	Winterthur	Zürich
Total trafic lourd (Cat 8-10)	33/89/324	43/91/412
Total voitures de tourisme ou assimilables (Cat 1-7)	263/678/2619	275/709/2578
Total véhicules (Cat 1-10)	296/767/2943	318/800/2990

En cliquant sur une des directions (par exemple « Winterthur » ou « Zürich »), la page d'édition de la section transversale de mesure s'ouvre.

En cliquant sur une vitesse ou un total de véhicules, les courbes correspondantes sont affichées.

Vitesse :

Contient la vitesse moyenne pour chaque voie calculée sur les 5 dernières minutes ainsi que la moyenne par direction. La couleur du total correspond à la couleur de la voie ayant le plus faible LOS.

Intensité du trafic :

Contient le total de véhicules observés par catégorie et par direction ainsi que le total de véhicules par direction (pour les dernières 5, 15 et 60 minutes).

Icône d'erreur sur une voie

Il existe plusieurs causes pouvant mener à l'affichage d'une icône d'erreur sur une voie dans le MapTip.

- **ERRORCODE**

VBV peut nous envoyer un code d'erreur pour chaque canal. L'application n'a aucune influence sur les codes d'erreur reçus de VBV. Il peut donc arriver qu'un code d'erreur soit affiché malgré que des données soient toujours reçues.

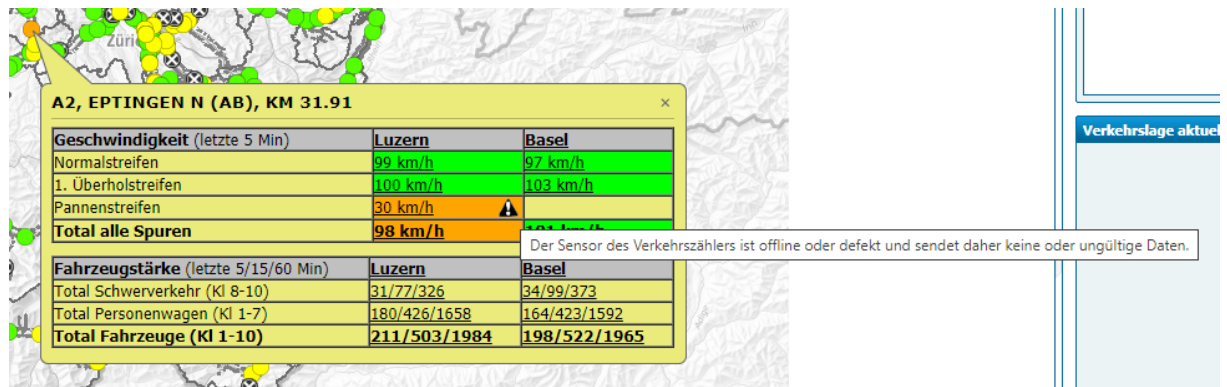

Voici une liste des codes d'erreur existants ainsi que leur description :

(**IGNORE_FIELDS** n'est pas envoyé par VBV. Ce code d'erreur est défini lorsque l'utilisateur coche la checkbox « Ignorer les valeurs » pour un canal depuis l'édition d'un compteur)

CODE	Description
PRV_OFFLINE	Le fournisseur de données est hors ligne.
AGG_OFFLINE	Le service d'agrégation est actuellement hors ligne.
AGG_CALC_FAILED	Erreur dans l'agrégation. Le calcul des valeurs moyennes a échoué. Les données de vitesse peuvent être incorrectes.
VD_OFFLINE	La communication avec le compteur de trafic est interrompue ou le compteur de trafic est hors ligne. Aucune donnée n'est reçue pour le moment.
VD_ERROR	Le compteur de trafic est défectueux et n'envoie donc aucune donnée ou des données invalides.
SENSOR_ERROR	Le capteur du compteur de trafic est hors ligne ou défectueux et n'envoie donc aucune donnée ou des données invalides.
SENSOR_WWD	Le capteur a détecté du trafic dans la direction opposée. Causes possibles : Déviation due à un chantier de construction, conducteur roulant en sens inverse ou par exemple lors d'un dépassement.
IGNORE_FIELDS	Les valeurs de ce canal sont ignorées.

- **Ignorer les valeurs (dans l'édition d'un compteur)**

L'utilisateur peut décider d'ignorer les valeurs d'un canal en activant la checkbox correspondante dans l'édition d'un compteur.

Verkehrslage | Messquerschnitt "NEU-BOIS, TUNNEL S (AR)" bearbeiten | Administration | 798 bearbeiten

Standort: * NEU-BOIS, TUNNEL S (AR) Device-Id: * 798

Bemerkung:

LTOP Ost: * 567114.0 LTOP Nord: * 257354.0

Strasse: **A16, Km 3.3** Kanton: **JU**

Richtung: France

Streifen: Normalstreifen Kanalnummer: * 1 Werte ignorieren

Streifen: 1. Überholstreifen Kanalnummer: * 2 Werte ignorieren

Kanäle Richtung:

Speichern Abbrechen

Dans ce cas, l'icône d'erreur est affichée avec le message suivant :

A16, NEU-BOIS, TUNNEL S (AR), KM 3.33

Geschwindigkeit (letzte 5 Min)	France
Normalstreifen	-
1. Überholstreifen	-
Total alle Spuren	-

Fahrzeugstärke (letzte 5/15/60 Min)	France
Total Schwerverkehr (Kl 8-10)	0/1/13
Total Personenwagen (Kl 1-7)	15/52/144
Total Fahrzeuge (Kl 1-10)	15/53/157

Werte aus diesem Kanal werden ignoriert.

- **Détection d'un canal inactif**

Une autre possibilité est que l'application détecte qu'un canal semble inactif. Lorsqu'un canal ne reçoit pas de données pendant plus de 5 minutes, le message suivant est affiché jusqu'à ce que des données soient à nouveau reçues :

« Dernière mise à jour il y a X minutes »

(Ce message d'erreur peut être combiné avec les codes d'erreur reçu de VBV. Dans cet exemple, nous recevons le code d'erreur « SENSOR_ERROR » et aucune donnée concernant la vitesse ou le nombre de véhicules depuis 23 minutes. C'est pourquoi les deux messages sont affichés)

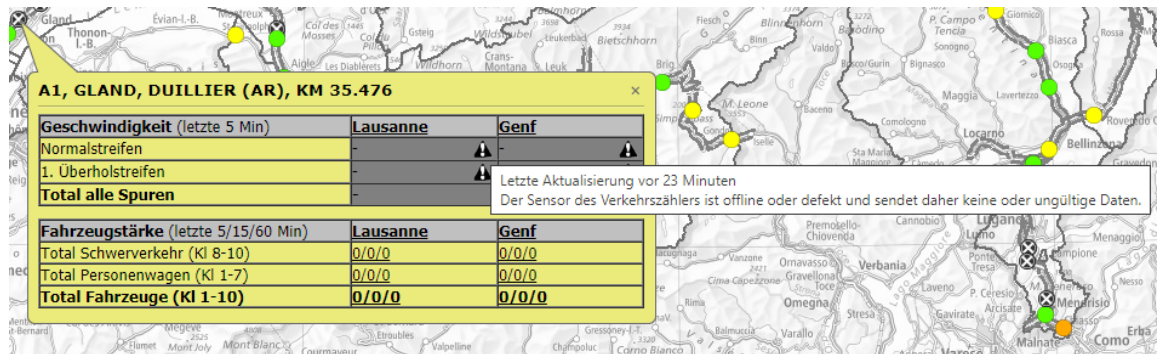

Couche « Objets du trafic lourd »

Affichage des aires d'attente.

→ Les aires d'attente sont colorées conformément à leur état et leur remplissage.



Inactif

Déclenché

Actif ; Niveau de remplissage < 50%

Actif ; Niveau de remplissage >= 50% et < 70%

Actif ; Niveau de remplissage >= 70% et < 90%

Actif ; Niveau de remplissage >= 90%

→ Au survol de la souris sur une aire d'attente, un maptip s'affiche avec entre autres informations, l'état actuel et le remplissage. Voir aussi chapitre 4.8.

Couche « Messages »

Affichage des messages créés.

→ Si un message a une restriction de sa validité, ce message ne sera affiché sur la carte que pendant la fenêtre de temps qui correspond à cette validité. Ensuite, il disparaît de la carte.

→ Au survol de la souris sur un message, des informations relatives au message sont affichées dans un maptip.



Couche « Chantiers de courte et de longue durée »

Affichage des chantiers de courte et de longue durée qui sont actifs actuellement. Les chantiers sur les routes nationales sont affichés avec un symbole de chantier jusqu'à une échelle de 1:200'000, puis en tant que ligne (pour une plus grande échelle). Les chantiers sur routes cantonales sont représentés en tant que symbole pour toutes les échelles.



→ Un clic de la souris sur un chantier montre des informations du chantier dans un maptip.

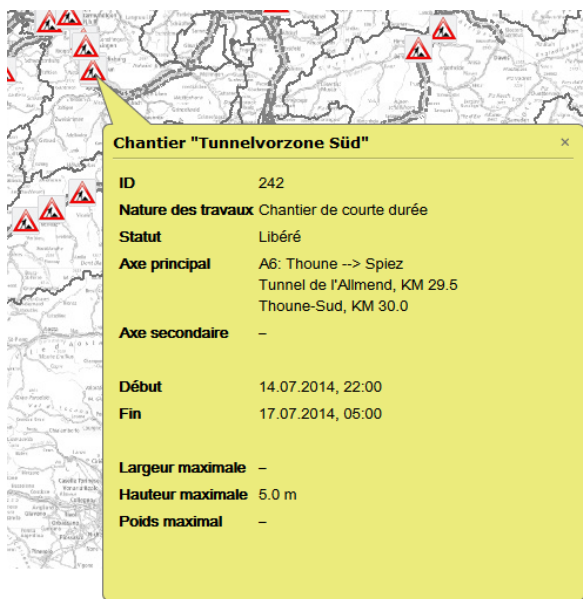

Couche « Chantier principal »

Affichage des chantiers principaux qui sont actifs actuellement. Les chantiers principaux sont affichés à partir d'une échelle de 1:200'000.

- Au survol de la souris sur un chantier principal, des informations relatives au chantier principal sont affichées dans un maptip.
- La représentation est analogue à un chantier de courte ou de longue durée. Les chantiers principaux sont affichés avec la couleur cyan.

Couche « Manifestations »

Affichage des manifestations créées. Les manifestations ont toujours une validité dans le temps : elles débutent à 0:00 le jour de la validité et finissent deux heures après la fin de leur validité. Les manifestations sont donc visibles sur la carte pendant cet intervalle de temps puis disparaissent.

- Au survol de la souris sur une manifestation, des informations relatives à la manifestation sont affichées dans un maptip.



Couche « Jonctions / échangeurs »

Affichage des jonctions et échangeurs.

- Pour des raisons de clarté, seuls les échangeurs sont affichés à un niveau de zoom faible. Au survol de la souris sur un échangeur, un maptip apparaît avec le nom et le numéro de l'échangeur.
- A un niveau de zoom plus élevé, les jonctions et les échangeurs apparaissent directement sur la carte avec leur nom et numéro.

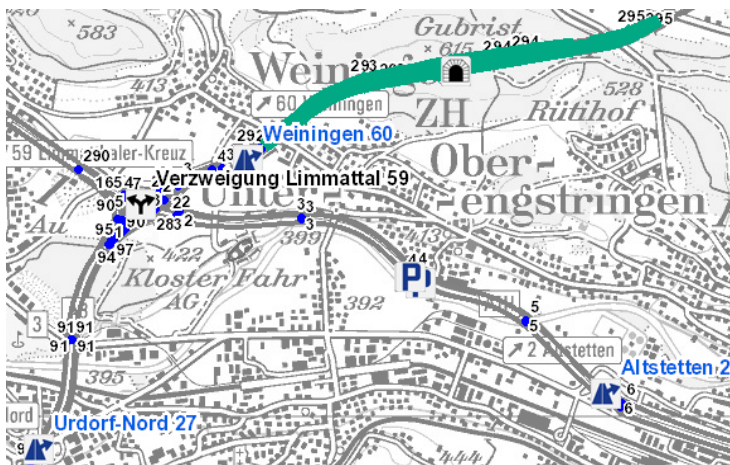

Couche « Kilométrage du réseau »

Affichage du kilométrage. A un niveau de zoom élevé, les points de kilométrage sont affichés.

- Comme exemple, voir ci-dessus à côté des jonctions / échangeurs.

Couche « Tunnels / galeries »

Affichage des objets d'inventaire de type tunnels et galeries.

- A la différence de tous les autres objets d'inventaire, les tunnels sont également affichés dans leur représentation linéaire.
- Au survol de la souris sur un tunnel ou une galerie, des informations relatives à l'objet sont affichées dans un maptip.
- Comme exemple, voir ci-dessus à côté des jonctions /échangeurs.

Couche « Aires de repos / places d'arrêt »

Affichage des objets d'inventaire de type aires de repos et places d'arrêt.

- Au survol de la souris sur une aire de repos ou une place d'arrêt, des informations relatives à l'objet sont affichées dans un maptip.
- Comme exemple, voir ci-dessus à côté des jonctions /échangeurs.

Couche « Douane »

Affichage des objets d'inventaire de type douane.

- Au survol de la souris sur une douane, des informations relatives à l'objet sont affichées dans un maptip.



Couche « Centre d'entretien »

Affichage des objets d'inventaire de type centre d'entretien.

- Au survol de la souris sur un centre d'entretien, des informations relatives à l'objet sont affichées dans un maptip.



Couche « Postes de police »

Affichage des objets d'inventaire de type poste de police.

- Au survol de la souris sur un poste de police, des informations relatives à l'objet sont affichées dans un maptip.



Couche « Filiales »

Mise en évidence des filiales de l'OFROU en couleur.

- Comme exemple, voir ci-dessous avec les unités territoriales

Couche « Unités territoriales »

Mise en évidence des unités territoriales de l'OFROU en couleur.

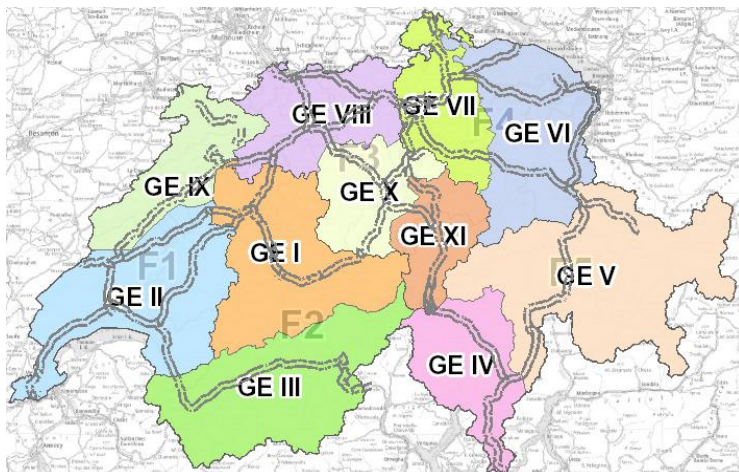



Remarque : La plupart des objets sur la carte ont un maptip qui contient des informations supplémentaires sur l'objet. Certains maptip apparaissent au survol de la souris sur l'objet alors que d'autres nécessitent un clic de la souris sur l'objet.

Pour les maptip qui apparaissent à la suite d'un clic de la souris, faire attention à ceci : dans le cas de la superposition de maptip d'objets de couches différentes, seuls les maptip des couches supérieures apparaissent. L'ordre des couches correspond au tri dans le menu « Choix de la couche » et non pas à l'ordre visuel sur la carte.

4.3.4. Etat du trafic / prévisions du trafic

Dans la zone supérieure de l'écran se trouvent plusieurs boutons, certains permettent d'afficher les prévisions du trafic (p.ex. : conditions de circulation dans 30 minutes). De plus, seuls les messages, manifestations et chantiers valables dans l'intervalle de temps sélectionné sont affichés.



Avertissement : Aucune donnée de prévision n'est disponible pour les couches « Vitesse de conduite » et « Perte de temps de conduite ». Par exemple, même avec une prévision activée à « + 30 min », les valeurs affichées sur la carte sont les valeurs actuelles.



Astuce : Les informations relatives au calcul de l'état du trafic et des prévisions peuvent être consultées à l'annexe A.1.



Remarque : Les chantiers sont toujours affichés, indépendamment de l'intervalle de temps sélectionné.

4.3.5. Parcours et perte de temps de conduite

Avec un clic droit de la souris sur une route nationale, un menu contextuel s'ouvre et permet de saisir un point de départ, via et d'arrivée d'un parcours. La saisie des points peut également se faire par le masque de saisie en bas de l'écran. Les points correspondent à des codes TMC sur les routes nationales.

Perte de temps de conduite relative au parcours

Départ :

But :

Via :

	Temps de conduite	Perte de temps de conduite par rapport à l'état normal
Route 1	00:19 Min	00:01 Min

Informations relatives au calcul des parcours et perte de temps de conduite → annexe A.1.

4.3.6. Arrière-plans

Trois arrière-plans différents peuvent être choisis. Seul un arrière-plan peut être affiché à la fois.

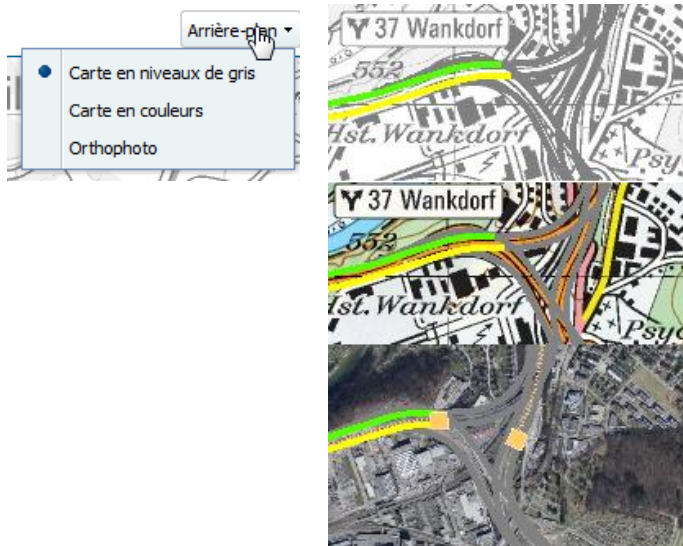

4.3.7. Cas d'erreur

Des erreurs peuvent survenir lors de la représentation de la carte :

- L'arrière-plan n'est pas affiché : il est possible que le service de carte de Swisstopo ne soit pas accessible. Dans ce cas, contacter le support (chapitre 5).
- Les objets ne sont pas affichés (voir également chapitre 0). Certains objets ne s'affichent qu'à une certaine échelle. Il est également possible que le service de carte soit désactivé. Dans ce cas, contacter le support (chapitre 5).

4.4. Inbox

Dans FA VM, les tâches obligatoires sont présentées dans l'Inbox de la VMZ-CH.

4.4.1. Aperçu

L'Inbox n'est disponible que pour la VMZ-CH et présente les tâches dans leurs ordres d'arrivée et également en fonction de leurs priorités.

L'Inbox se divise en deux groupes, l'Inbox personnelle (chapitre 4.4.2) et l'Inbox générale (chapitre 4.4.3).

Conditions de circulation Inbox

Inbox personnelle

Type	Sujet	État	Échéance	Reçu le
Message trafic				
▲	Bund.UVEK.ASTRA.Bereich.N-VMZ: Stau Anz. [h] 4, zunehmend, Länge [km] 3.0 / Arbeiten am Pannenstreif	⌚	02.07.2014 13:32	02.07.2014 13:31
▲	Bund.UVEK.ASTRA.Bereich.N-VMZ: Unfallstelle geräumt	⌚	02.07.2014 16:00	02.07.2014 14:24
▲	Bund.UVEK.ASTRA.Bereich.N-VMZ: Stau / A1.1 Arbon-West - Arbon-West	☀	03.07.2014 10:15	03.07.2014 10:05
▲	Bund.UVEK.ASTRA.Bereich.N-VMZ: Stau / A1.1 Arbon-West - Arbon-West	☀	03.07.2014 11:04	03.07.2014 10:54
▲	Bund.UVEK.ASTRA.Bereich.N-VMZ: Stau / A1.1 Arbon-West - Arbon-West	☀	03.07.2014 11:47	03.07.2014 11:37
▲	Bund.UVEK.ASTRA.Bereich.N-VMZ: Stau / A1 Payerne - Payerne	☀	03.07.2014 11:57	03.07.2014 11:47

Page 1 sur 3 Taille de page: 10 Page courante 1 - 10 sur 21

Inbox générale

Vues standards Vues

Recherche avancée

Type	Sujet	État	Responsable	Échéance	Reçu le
Chantier					
▲	Baustelle 11 - BM-Step7-63922 zur Prüfung bereit	☀	-	30.06.2014 15:42	30.06.2014 15:41
▲	Baustelle 12 - BM-Step2-20222 zur Prüfung bereit	☀	-	30.06.2014 15:58	30.06.2014 15:57
▲	Baustelle 13 - BM-Step3-20222 zur Prüfung bereit	☀	-	30.06.2014 15:59	30.06.2014 15:58
▲	Baustelle 14 - BM-Step5-20222 zur Prüfung bereit	☀	-	30.06.2014 16:01	30.06.2014 16:00
▲	Baustelle 15 - BM-Step6-20222 zur Prüfung bereit	☀	-	30.06.2014 16:03	30.06.2014 16:02
▲	Baustelle 17 - BM-Step8-20222 zur Prüfung bereit	☀	-	30.06.2014 16:05	30.06.2014 16:04

Page 1 sur 34 Taille de page: 10 Page courante 1 - 10 sur 333

Pour différents domaines fonctionnels, des tâches sont créées dans l'Inbox (cf. figure ci-dessous). L'Inbox est divisé en groupes : tâches, messages, manifestations, chantiers et mesures. Les tâches peuvent être créées par un utilisateur (p.ex. : chef de groupe de la VMZ-CH) s'il en possède le droit.

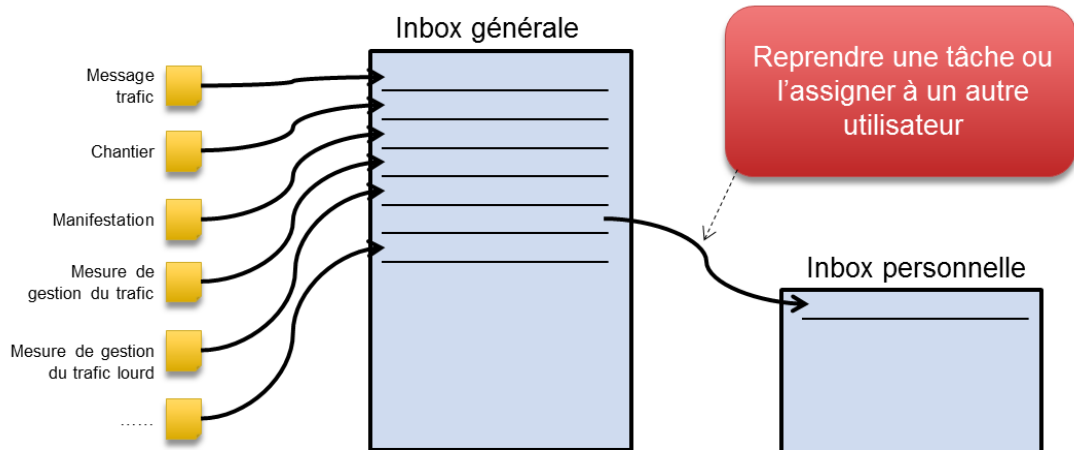

Les actions suivantes sont à disposition dans l'Inbox :

- En cliquant sur le bouton « Nouvelle tâche », un nouvel onglet s'ouvre avec le masque de saisie (uniquement pour les utilisateurs autorisés).

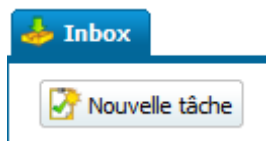

- Prise en charge d'une tâche non assignée par le menu contextuel : la tâche est déplacée dans l'Inbox personnelle, la personne responsable est l'utilisateur connecté.

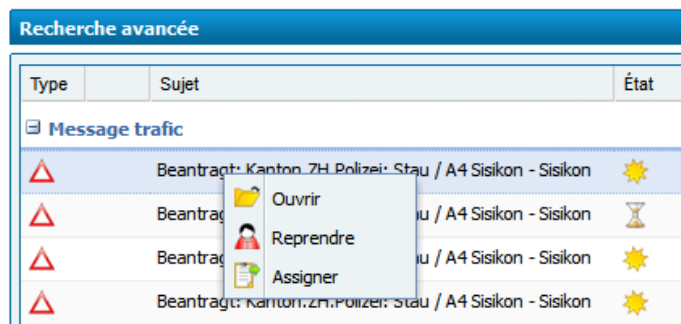

- Ouverture d'une tâche par le menu contextuel ou par double-clic : la tâche est ouverte dans un nouvel onglet. Si l'utilisateur ouvre une tâche depuis l'Inbox générale, il est alors automatiquement assigné à cette tâche. Un clic sur le bouton « Interrompre » ferme l'onglet et la tâche retourne dans l'Inbox générale.
- Assigner/transmettre une tâche par le menu contextuel : un popup s'affiche permettant de choisir un destinataire dans le carnet d'adresse. Après l'assignation, le destinataire est considéré comme le responsable de la tâche et celle-ci est marquée comme « non lue » dans son Inbox personnelle.

- Retourner une tâche par le menu contextuel (dans l'Inbox personnelle) : après une confirmation par le système, la tâche est à nouveau déplacée dans l'Inbox générale et la personne responsable est effacée. Cette fonctionnalité est disponible uniquement pour les tâches qui ont été manuellement prises en charge.

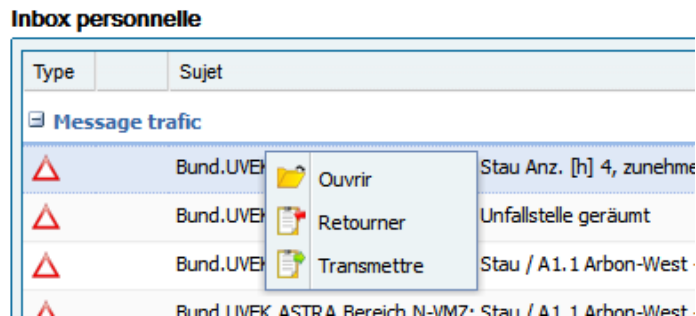

- Dans l'Inbox personnelle, toutes les tâches assignées à l'opérateur connecté sont affichées. Ces tâches peuvent être triées mais pas filtrées, ni masquées.

Une tâche est achevée quand l'action correspondante a été effectuée (p.ex. : message ou manifestation publié/e, chantier libéré) ou quand la tâche est terminée.

Les tâches qui possèdent un rappel ne sont affichées que lorsque le moment du rappel intervient. Au moment du rappel, un rappel est également affiché (sous la forme d'une bulle).

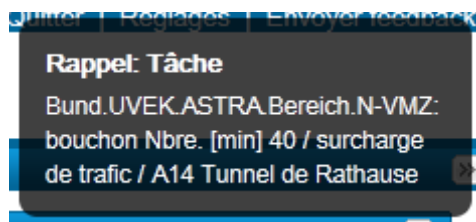

Dépendamment du type de tâche, une alarme acoustique retentit lorsqu'une tâche est créée ou lorsqu'un rappel de tâche a lieu. L'activation ou la désactivation de cette fonctionnalité se règle dans les paramètres personnels de l'utilisateur (voir 2.4.1). L'alarme retentit une seule fois et n'a pas besoin d'être quittancée. La tâche qui a déclenché l'alarme est alors visible au prochain rafraîchissement de l'Inbox générale ou personnelle.

4.4.2. Inbox personnelle

Toutes les tâches personnelles sont listées dans l'Inbox personnelle. L'utilisateur peut éditer ses tâches à partir de là :

- **Tâche simple** : la tâche peut être ouverte et terminée.
- **Message** : un message peut être libéré, sauvegardé en interne ou révoqué.
- **Message externe** : le message externe peut être ignoré, lié ou un message interne peut manuellement être créé à partir du message externe. Si un lien existe déjà, la synchronisation des modifications peut être appliquée.
- **Manifestation** : une manifestation peut être ouverte ou libérée.

- **Chantier** : un chantier peut être vérifié et ensuite libéré ou refusé.



Astuce : Les tâches personnelles peuvent être retournées au moyen du menu contextuel (clic droit de la souris) en fonction des droits de l'utilisateur. C'est-à-dire qu'elles peuvent être soit déplacées dans l'Inbox générale, soit assignées à une autre personne (entrée du menu « Transmettre »).

Inbox personnelle

Type	Sujet		
Message trafic			
△	Bund.UVEK	Ouvrir	Stau Anz. [h] 4, zunehme
△	Bund.UVEK	Retourner	Unfallstelle geräumt
△	Bund.UVEK	Transmettre	Stau / A1.1 Arbon-West
△	Bund.UVEK.ASTRA.Bereich.N-VMZ		Stau / A1.1 Arbon-West

Les tâches expirées et en retard (validité dans le passé) sont mises en évidence en rouge dans l'Inbox.

Type	Sujet	État	Échéance	Reçu le
△	Bund.UVEK.ASTRA.Bereich.N-VMZ: Stau / A1 Rosenberg-Tunnel - Rosenberg-Tunnel	☀	03.07.2014 14:34	03.07.2014 14:24
△	Bund.UVEK.ASTRA.Bereich.N-VMZ: Stau / A1A Lausanne-Malley - Lausanne-Malley	☀	03.07.2014 14:53	03.07.2014 14:43
△	Bund.UVEK.ASTRA.Bereich.N-VMZ: Stau / A1 Rosenberg-Tunnel - Rosenberg-Tunnel	☀	03.07.2014 16:01	03.07.2014 15:52
△	Bund.UVEK.ASTRA.Bereich.N-VMZ: Stau / A1.1 Arbon-West - Arbon-West	☀	09.07.2014 14:02	09.07.2014 13:52
△	Bund.UVEK.ASTRA.Bereich.N-VMZ: bouchon Nbre. [min] 40 / surcharge de trafic / A14 Tunnel de Rathause	☀	23.07.2014 08:30	23.07.2014 08:29
☑	Test	☀	23.07.2014 10:00	23.07.2014 08:23

Si l'Inbox contient des tâches expirées (validité dans le passé), un popup informatif s'affiche lorsque l'utilisateur se déconnecte.



Les tâches assignées sont à nouveau déplacées dans l'Inbox générale lorsque l'utilisateur se déconnecte.

4.4.3. Inbox générale

L'Inbox générale liste toutes les tâches qui appartiennent au même groupe que l'utilisateur mais qui ne sont pas assignées à l'utilisateur connecté. Les utilisateurs autorisés (p.ex. : chef de groupe) peuvent assigner les tâches à un utilisateur au moyen d'un clic droit. La tâche n'est alors plus dans l'Inbox générale mais sera affichée dans l'Inbox personnelle de l'utilisateur choisi.

La vue de recherche peut être modifiée et sauvegardée.



Astuce : Un utilisateur peut choisir « Reprendre » par un clic droit sur la tâche. Celle-ci est alors listée dans son Inbox personnelle.

Recherche avancée		
Type	Sujet	État
Message trafic		
	Beantragt: Kanton_ZH_Polizei_Stau / A4 Sisikon - Sisikon	
	Beantragt: Ouvrir	
	Beantragt: Reprendre	
	Beantragt: Assigner	
	Beantragt: Kanton_ZH_Polizei_Stau / A4 Sisikon - Sisikon	

4.4.4. Inbox avec tâches de type « message »

Trois types de représentations de messages sont à différencier dans l'Inbox :

1. Message externe

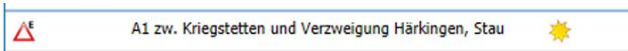
- Les messages qui sont créés/édités par une tierce partie dans GEWI-TIC (entre autres Viasuisse ou les KLZ/RLZ pas encore migrées). L'utilisation des messages externes est décrite au chapitre 4.2.
- Les messages externes sont transmis à FA VM par Viasuisse.
- **Un message externe doit toujours être pris en charge par un opérateur VMZ-CH afin qu'il puisse être affiché dans la vue des messages internes de FA VM.**
- Affichage dans l'Inbox : 

2. Message de la KLZ/RLZ

- Les messages sur les routes nationales qui ont été créés dans FA VM par les KLZ/RLZ migrées et qui doivent être vérifiées et libérées par la VMZ-CH.
- Affichage dans l'Inbox : 

3. Message de rappel

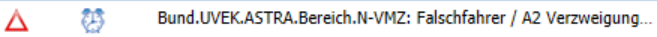
- Un rappel s'affiche au moment configuré sur le message de FA VM. P.ex. : dans 45 minutes ou six heures avant le début de validité.
- Affichage dans l'Inbox : 

4.4.5. Diagramme d'états de l'Inbox

Dans le diagramme suivant, le diagramme d'états d'une tâche de l'Inbox est présenté :

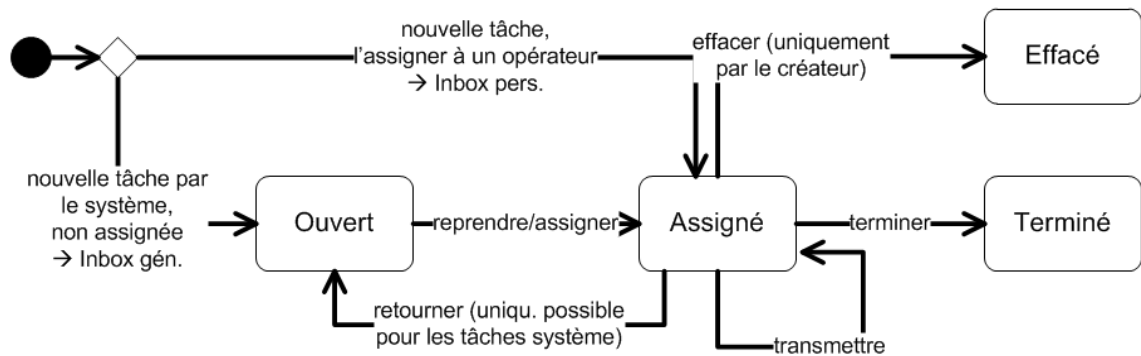

4.4.6. Carte dans la sidebar

Dès qu'une tâche de type « message » est sélectionnée dans l'Inbox personnelle ou générale, le message associé est affiché comme icône sur la carte.

4.5. Journal

Dans FA VM, les événements importants de l'utilisateur sont conservés dans un journal (en partie pris en charge par le système). Le journal est géré et évalué dans le contexte de FA VM.

4.5.1. Aperçu

Le journal est le journal de service de la VMZ-CH, dans lequel toutes les activités pertinentes sont conservées (les actions et les informations liées au cas courant). Les utilisateurs en dehors de la VMZ-CH n'y ont pas accès.

The screenshot shows the 'Journal' application interface. At the top, there is a search bar with the text 'Chercher par mots-clés' and a search icon. Below the search bar, there is a 'Recherche avancée' section. The main part of the interface is a table with the following columns: Événement, Date de création, Route, Catégorie, Mots-clés, Annonceur, Créateur, N°, N° de l'événement, État, De, À, and Rapport journal. The table contains several rows of data, including entries for 'TEST_27.04', '2026.04.14_TestNeu...', and 'TEST_13.04'. Each row shows the date and time of the event, the route, the category, the keywords, the announcer, the creator, the ID number, the event number, the status (indicated by a green checkmark), the location (De), the destination (À), and whether a journal report was generated (Oui/Non).

Événement	Date de création	Route	Catégorie	Mots-clés	Annonceur	Créateur	N°	N° de l'événement	État	De	À	Rapport journal
TEST_27.04	27.04.2026 13:45	A1	VMZ-CH	Divers	Technischer Benutzer	Tech User	447115	317449	✓	Aarau-Ouest	Lenzburg	Non
-	24.04.2026 13:39	-	Gestion du trafic pol...		Tech User	Tech User	447104	317448	✓	-	-	Non
-	24.04.2026 09:51	-	Gestion du trafic pol...		OperatorVmz Meier	OperatorVmz Meier	447103	317447	✓	-	-	Non
-	22.04.2026 09:40	-	Gestion du trafic pol...		Tech User	Tech User	447102	317447	✓	-	-	Non
-	22.04.2026 08:23	-	Gestion du trafic pol...		Tech User	Tech User	447101	317446	✓	-	-	Non
-	21.04.2026 08:56	-	Gestion du trafic pol...		Tech User	Tech User	447100	317446	✓	-	-	Non
-	21.04.2026 08:42	-	Gestion du trafic pol...		Tech User	Tech User	447099	317445	✓	-	-	Non
-	20.04.2026 13:37	-	Gestion du trafic pol...		Tech User	Tech User	447098	317445	✓	-	-	Non
-	20.04.2026 13:37	-	Gestion du trafic pol...		Tech User	Tech User	447097	317444	✓	-	-	Non
-	17.04.2026 15:41	-	Gestion du trafic pol...		Tech User	Tech User	447096	317444	✓	-	-	Non
-	17.04.2026 15:37	-	Gestion du trafic pol...		Tech User	Tech User	447095	317443	✓	-	-	Non
-	17.04.2026 09:56	-	Gestion du trafic pol...		Tech User	Tech User	447094	317443	✓	-	-	Non
-	17.04.2026 09:55	-	Gestion du trafic pol...		Tech User	Tech User	447093	317442	✓	-	-	Non
-	15.04.2026 15:44	-	Gestion du trafic pol...		Tech User	Tech User	447092	317442	✓	-	-	Non
2026.04.14_TestNeu...	14.04.2026 09:49	A6	VMZ-CH		Bereich.N-VMZ	Tech User	447091	317441	✓	Rubigen	-	Non
TEST_13.04	13.04.2026 15:44	A1H	Gestion du trafic (VM)		ASTRA	OperatorVmz Meier	447090	317438	✓	Echangeur de Limm...	-	Non
TEST_13.04	13.04.2026 11:11	A1H	Gestion du trafic (VM)		ASTRA	OperatorVmz Meier	447089	317438	✓	Echangeur de Limm...	-	Non
Test-Ereignis_13.04_...	13.04.2026 10:32	-	VMZ-CH	Service de piquet	Bereich.N-VMZ	OperatorVmz Meier	447088	317440	✓	-	-	Oui
Test-Ereignis_13.04_...	13.04.2026 10:14	A1L	VMZ-CH	Service de piquet	Bereich.N-VMZ	Tech User	447087	317440	✓	Letten	Tunnel de Schöneich	Oui
test	13.04.2026 10:07	-	Gestion du trafic (VM)		asdf	Simon Stäheli	447085	317439	✓	-	-	Non
Test-Ereignis_13.04_...	13.04.2026 09:58	A1L	VMZ-CH	Service de piquet	Bereich.N-VMZ	OperatorVmz Meier	447086	317440	✓	Letten	Tunnel de Schöneich	Oui
TEST_13.04	13.04.2026 08:47	A1H	Gestion du trafic (VM)		ASTRA	OperatorVmz Meier	447084	317438	✓	Echangeur de Limm...	-	Non

Le journal a une hiérarchie à deux niveaux : les événements et les entrées du journal. Chaque entrée du journal est associée à un événement et un événement peut être composé de plusieurs entrées du journal (mais au moins une).

Événement	Y	Date de créati...	Y	État	Y	Route	Y	De	Y	À	Y	Catégorie	Y	Mots-clés	Y	Annonceur	Y	Créateur	Y	Rapport jourm...	Y	Autre lieu	Y	N°
> TEST_27.04		22.04.2026 13:45				A1		Aarau-Ouest		Limbürg		VHZ-CH		Divers		Technischer Benutzer		Tech User		Non		-		447115
> -		24.04.2026 13:39				-		-		-		VHZ-CH		Gestion du trafic poids		Tech User		Tech User		Non		VHZ-CH		447104
> -		22.04.2026 09:40				-		-		-		VHZ-CH		Gestion du trafic poids		Tech User		Tech User		Non		VHZ-CH		447102
> -		21.04.2026 08:56				-		-		-		VHZ-CH		Gestion du trafic poids		Tech User		Tech User		Non		VHZ-CH		447100
> -		20.04.2026 13:37				-		-		-		VHZ-CH		Gestion du trafic poids		Tech User		Tech User		Non		VHZ-CH		447098
> -		17.04.2026 15:41				-		-		-		VHZ-CH		Gestion du trafic poids		Tech User		Tech User		Non		VHZ-CH		447096
> -		17.04.2026 09:56				-		-		-		VHZ-CH		Gestion du trafic poids		Tech User		Tech User		Non		VHZ-CH		447094
> -		15.04.2026 15:44				-		-		-		VHZ-CH		Gestion du trafic poids		Tech User		Tech User		Non		VHZ-CH		447092
> 2026.04.14_Te		14.04.2026 09:49				A6		Rubigen		-		VHZ-CH		-		Bereich.N-VHZ		Tech User		Non		-		447091
> test		13.04.2026 10:07				-		-		-		VHZ-CH		Gestion du trafic (VM)		asaf		Simon Staheli		Non		test		447085
> Test-Ereignis_1		13.04.2026 09:58				A1L		Letten		Tunnel de Schöneck		VHZ-CH		Service de piquet		Bereich.N-VHZ		Operator/Inz Meier		Oui		-		447086
> TEST_13.04		13.04.2026 08:42				ADH		Echangentur de Limmatz		-		VHZ-CH		Gestion du trafic (VM)		ASTRA		Operator/Inz Meier		Non		-		447083
> 2026.04.10_Te		10.04.2026 15:46				A1		Coppet		-		VHZ-CH		Planning de service		Bereich.N-VHZ		Naveen Kanagalangam		Oui		-		447082
> -		09.04.2026 14:14				-		-		-		VHZ-CH		Gestion du trafic poids		Tech User		Tech User		Non		VHZ-CH		447079
> -		09.04.2026 12:49				-		-		-		VHZ-CH		Gestion du trafic poids		Tech User		Tech User		Non		VHZ-CH		447077
> -		09.04.2026 11:08				-		-		-		VHZ-CH		Gestion du trafic poids		Tech User		Tech User		Non		VHZ-CH		447075
> 2026.04.08_Te		08.04.2026 09:18				A1L		Letten		Tunnel du Mûchibuck		VHZ-CH		Changement de service		Bereich.N-VHZ		Tech User		Non		-		447055
> Gelösch		31.03.2026 13:37				A1a		Echangentur du Vengoror		Genève-Lac		Divers (uniquement rec		-		Bereich.N-VHZ		Operator/Inz Meier		Non		-		447052
> Freigegeben In		31.03.2026 13:36				A1		Bardonnex		-		Divers (uniquement rec		-		Bereich.N-VHZ		Operator/Inz Meier		Non		-		447051
> Geplant_TEST		31.03.2026 13:29				ADH		Echangentur de Limmatz		Zürich-Albatenen		Divers (uniquement rec		-		Bereich.N-VHZ		Operator/Inz Meier		Non		-		447050
> 31.03		31.03.2026 13:04				A1R		Aarau-Roller		Buchs		Divers (uniquement rec		-		Bereich.N-VHZ		Operator/Inz Meier		Non		-		447048

Lors de la création d'une nouvelle entrée du journal, l'utilisateur peut créer un nouvel événement ou assigner l'entrée à un événement déjà existant. Dès qu'une entrée du journal est sauvegardée, celle-ci ne peut plus être modifiée.

Tant qu'un événement n'est pas fermé, d'autres entrées du journal peuvent lui être ajoutées (au moyen d'un clic droit de la souris sur le cas en vue sur deux niveaux).

4.5.2. Créer une entrée du journal, nouvel événement

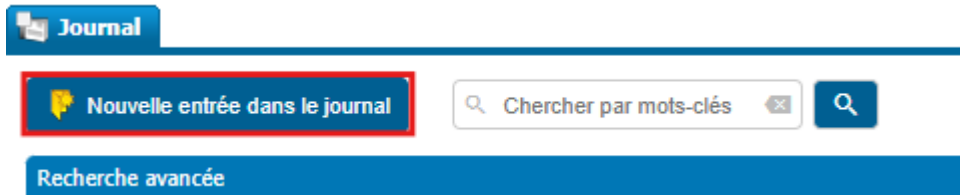

Lors de la création d'une entrée du journal, la catégorie doit tout d'abord être sélectionnée et ensuite le mot-clé peut être choisi. L'affectation des catégories aux mots-clés est configurée dans les données de base (voir chapitre 1.1.1).

Nouvelle entrée de journal

N° de l'événement: **Nouveau** [assigner l'événement existant](#)

Créateur: **Tech User**

Date de création: **27.04.2026 13:54:22**

Annonceur: *

Événement: *

Catégorie: * Ce champ est obligatoire.

Mots-clés:

Lieu: **Route nationale** **Autre lieu**

Route: * Ce champ est obligatoire.

De: *

À:

Direction: *

Indications de direction complémentaires:

Texte libre:

Lorsqu'une entrée du journal se réfère à un lieu sur une route nationale, la saisie de la route et du lieu sont obligatoires. La saisie de la route et du lieu peut également se faire au travers de la recherche TMC (symbole de loupe).

Pour les lieux en dehors des routes nationales, la saisie du lieu est libre.

Lieu: **Route nationale** **Autre lieu**

Description du lieu: *

Le champ « Texte libre » peut contenir une description de l'entrée et en-dessous, dans la section « Annexes », des documents qui appartiennent à l'entrée peuvent être transférés.

L'entrée peut être publiée ou sauvegardée comme brouillon. Les brouillons peuvent être ouverts et terminés par la suite.

4.5.3. Créer une entrée du journal, événement existant

Si la nouvelle entrée du journal doit être ajoutée à un cas existant, celui-ci doit tout d'abord être sélectionné.

Nouvelle entrée de journal

N° de l'événement: **Nouveau** assigner l'événement existant

Créateur: **Tech User**

Date de création: **27.04.2026 13:54:22**

Annonceur: *

Événement: *

Catégorie: * ✓ Veuillez choisir
Ce champ est obligatoire.

Mots-clés: ✓ Veuillez choisir

Pour ce faire, un clic sur « assigner l'événement existant » permet d'effectuer une recherche. Par la saisie du créateur ou le numéro de cas (ou également une partie de celui-ci), la recherche peut être restreinte.

Choisir l'événement ✕

Événement	État	N° de l'événe...	Date de créati...	Créateur	Catégorie
VÜ		317297	14.05.2024 06:22	Reto Erismann	Gestion du trafic
Überlast		317296	14.05.2024 06:18	Urs Kottmann	Gestion du trafic
Überlast		317295	14.05.2024 06:17	Urs Kottmann	Gestion du trafic
Überlast		317294	14.05.2024 06:11	Urs Kottmann	Gestion du trafic
LV VM BS		317293	14.05.2024 05:51	Urs Kottmann	Partenaire et au
Zeitschaltuhr VBS S...		317292	14.05.2024 05:48	Urs Kottmann	Système externe

⏪ < Page 20 sur 21 > ⏩ ✓ Auto Affichage des entrées 115 - 120 sur 125

OK ✕ Interrompre

Afin de faciliter la création de l'entrée du journal, la majorité des champs est reprise de l'événement sélectionné.

Nouvelle entrée de journal

N° de l'événement: **317449** [assigner l'événement existant](#)

Créateur: **Tech User**

Date de création: **27.04.2026 13:54:22**

Annonceur: *

Événement: *

Catégorie: *

Mots-clés:

Lieu: Route nationale Autre lieu

Route: * Lieu de l'événement km:

De: * Indications de direction complémentaires:

À:

Direction: *

Il est alors possible d'ajouter des informations dans le champ de texte libre et de publier l'entrée du journal.

Comme alternative, il est également possible de sélectionner l'événement dans le tableau puis de choisir, au moyen du menu contextuel, l'entrée « Nouvelle entrée pour événement ». Un nouvel onglet pour créer une entrée du journal est alors ouvert avec l'événement présélectionné.

Journal

Nouvelle entrée dans le journal

Recherche avancée

Événement	Date de créati.	État	Route	De	À
TEST_27.04	27.04.2			Aarau-Ouest	Lenzburg
TEST_27.04	27.04.2			Aarau-Ouest	Lenzburg
-	24.04.2			-	-
-	24.04.2			-	-
-	22.04.2			-	-
-	22.04.2			-	-
-	21.04.2			-	-
-	21.04.2			-	-
-	20.04.2			-	-
-	20.04.2			-	-

Menu contextuel sur la ligne TEST_27.04:

- LIGNE
 - Ouvrir une entrée
 - Ouvrir un événement
 - Saisir un message trafic
 - Envoyer comme sms
 - Nouvelle entrée à l'événement**
- TABLEAU
 - Colonnes
 - Réinitialiser

4.5.4. Générer un message de trafic à partir d'une entrée du journal

Si, lors de la publication d'une entrée du journal, la case à cocher « Générer un message trafic » est sélectionnée, le masque de saisie pour créer un message de trafic (dans un nouvel onglet) s'ouvre après la publication.

Nouvelle entrée de journal

Catégorie: *

Mots-clés:

Lieu: Route nationale Autre lieu

Route: *

De: *

À:

Direction: *

Texte libre:

Pièces jointes:

Type	Nom du fichier / URL	utilisateur	Date
Aucune entrée disponible			

Générer un message trafic

Pertinant pour le rapport journalier

Fermer l'événement

La route et le lieu sont préremplis. De plus, le numéro de cas associé est affiché en bas du masque de saisie.

Comme alternative, il est également possible de générer un message de trafic à partir d'une entrée du journal existante en choisissant dans le tableau l'action « Saisir un message trafic » du menu contextuel.

Événement	Date de créati.	État	Route	De
TEST_27.04	27.		A1	Aara
TEST_27.04	27.		A1	Aara
-	24.		-	-
-	24.		-	-
-	22.		-	-
-	22.		-	-
-	21.		-	-
-	21.		-	-
-	20.		-	-
-	20.		-	-

Menu contextuel pour la ligne TEST_27.04:

- LIGNE
 - Ouvrir une entrée
 - Ouvrir un événement
 - Saisir un message trafic**
 - Envoyer comme sms
 - Nouvelle entrée à l'événement
- TABLEAU
 - Colonnes
 - Réinitialiser

4.5.5. Générer une entrée du journal à partir d'un message de trafic

Dans le tableau des messages, une entrée du journal peut être générée par le menu contextuel à partir d'un message de trafic.

Message	ID	Organisation	Date de créati...	Date de modif...	État
	474573	Technischer Benutzer	27.04.2026 11:15	27.04.2026 11:15	✓
	474572		26 10:12	27.04.2026 10:12	✓
	474571		26 10:11	27.04.2026 10:11	✓
	474570		26 10:11	27.04.2026 10:11	✓
	474552		26 15:18	23.04.2026 15:18	✓
	474551		26 15:07	23.04.2026 15:15	✓
	474550		26 12:43	21.04.2026 12:43	✓
	474537		26 13:32	16.04.2026 13:32	✓
	474536		26 10:23	14.04.2026 10:23	⌚

LIGNE

- ✓ Terminer
- ✎ Modifier
- 📄 Créer une entrée dans le journal
- 📄 Dériver un nouveau message

TABLEAU

- ☑ Colonnes
- ↶ Réinitialiser

Lors de la génération de l'entrée du journal, une grosse partie des champs est préremplie. De plus, le champ de texte libre contient le contenu de l'aperçu du message sélectionné.

4.5.6. Fermer un événement

Lorsqu'un événement dans le journal est achevé, il peut être fermé. Pour ce faire, l'événement doit être ouvert en double-cliquant dessus ou en passant par le menu contextuel en vue sur deux niveaux.

Le tableau qui s'affiche présente toutes les entrées du journal associées à l'événement et le déroulement (historique) de l'événement s'affiche dans une sidebar.

Un clic sur le bouton « Fermer l'événement » permet de fermer l'événement. Ensuite, aucune autre entrée du journal ne peut être ajoutée à cet événement.

Événement 317449

N° de l'événement: 317449
 Créateur: Tech User
 Date de création: 27.04.2026 13:54
 Nombre d'entrées: 2

Créateur	Date de création	État	Rapport journalier	Événement	Catégorie	Annoncesur	Route	De	À
Tech User	27.04.2026 13:54	✓	Non	TEST_27.04	VMD-OH	Technischer Benutzer	A1	Aarau-Ouest	Lenzburg
Tech User	27.04.2026 13:45	✓	Non	TEST_27.04	VMD-OH	Technischer Benutzer	A1	Aarau-Ouest	Lenzburg

Page 1 sur 1 > H Auto

Affichage des entrées 1 - 2 sur 2

Fermer l'événement | Interrompre

Déroulement

- ➕ Entrée de journal 447 115 ajoutée le 27.04.2026, 13:45 (Tech User, Technischer Benutzer)
- ➕ Créé le 27.04.2026, 13:45 (Tech User, Technischer Benutzer)

Comme alternative, un événement peut être fermé lors de la création d'une nouvelle entrée du journal. Lors de la création d'une nouvelle entrée du journal associée à un cas existant, la case à cocher « Fermer l'événement » en bas de la page doit être sélectionnée. Ainsi, lors de la publication de l'entrée du journal, l'événement sera fermé.

Nouvelle entrée de journal

Catégorie: VMZ-CH

Mots-clés: Divers

Lieu: Route nationale Autre lieu

Route: A1: Genève - St. Margrethen Lieu de l'événement km: # 81

De: Aarau-Ouest (Jonction autoroutière) Indications de direction complémentaires:

À: Lenzburg (Jonction autoroutière)

Direction: Berne → Zurich

Texte libre: Normal **B** *I* U

Pièces jointes:

Type	Nom du fichier / URL	utilisateur	Date
Aucune entrée disponible			

Générer un message trafic

Pertinant pour le rapport journalier

Fermer l'événement

Les règles suivantes s'appliquent lorsqu'un événement est fermé au moyen de la case à cocher :

- Si lors de la publication de l'entrée du journal, la case à cocher est sélectionnée et qu'un événement existant lui est associé, alors l'entrée du journal sera publiée et le cas sera fermé.
- Si lors de la publication de l'entrée du journal, la case à cocher est sélectionnée et qu'aucun événement ne lui est associé, alors un événement sera créé, l'entrée du journal sera publiée et l'événement sera aussitôt fermé.
- Si lors de la publication de l'entrée du journal, la case à cocher n'est pas sélectionnée, celle-ci n'a alors aucune fonction.
- Si l'entrée du journal est sauvegardée comme brouillon, la case à cocher n'a aucun effet.

4.5.7. Diagramme d'états d'un événement de journal

Dans diverses autres situations, des entrées du journal sont générées par le système (p.ex. : à partir d'un message, dans le cadre de la gestion du trafic lourd).

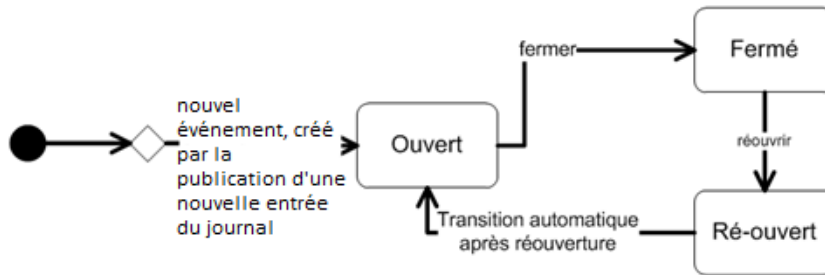

4.5.8. Notification

Les entrées de journal peuvent être envoyées par SMS en utilisant la fonction „Envoyer comme sms“ depuis le menu contextuel du journal.

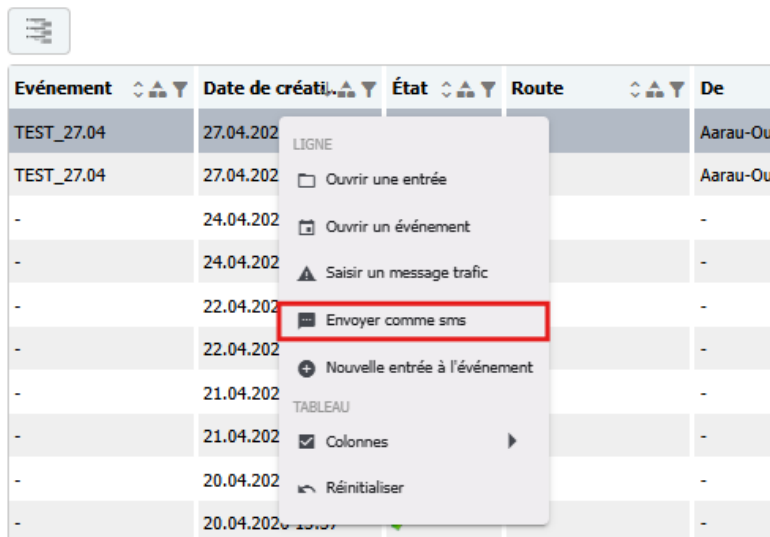

Le texte est automatiquement copié du champ texte libre du journal et peut être modifié.



Les destinataires (personnes ou listes de distribution) peuvent être sélectionnés depuis le carnet d'adresse.

4.5.9. Export des entrées du journal : rapport journalier

Toutes les entrées du journal et les cas de journal peuvent être exportés comme rapport journalier. Toutes les entrées qui correspondent aux critères de recherche spécifiés ou uniquement les entrées sélectionnées peuvent être exportées.

Liste De Résultats Word
✕

Veillez choisir comment les événements doivent être exportés:

Événements, y compris entrées du journal

Événements uniquement

📄 Exporter
✖ Interrompre

L'option « Cas, y compris entrées du journal » génère un document avec les cas de journal (en gris) et les entrées du journal associées sont listées en dessous. Avec l'option « Cas uniquement », les entrées du journal ne sont pas intégrées dans le tableau.

La recherche avancée intègre une case à cocher « pertinent », permettant de filtrer les cas de journal pertinents pour le rapport journalier. La pertinence d'un cas de journal peut être défini lors de la création d'une entrée du journal par son créateur.

Recherche avancée

Date de création: Lieu A:

Lieu B:

Annonceur:

Créateur:

État de l'événement: Ouvert Fermé

Rapport journalier: pertinent

Route:

De:

À:

🔍 Chercher
🔄 Réinitialiser les filtres de recherche

À	Catégorie	Mots-clés	Annonceur	Créateur	Rapport journ...	Autre lieu	N°
Lenzburg	VMZ-CH	Divers	Technischer Benutzer	Tech User	Non	-	447115
-	Gestion du trafic poids		Tech User	Tech User	Non	VMZ-CH	447104
-	Gestion du trafic poids		Tech User	Tech User	Non	VMZ-CH	447102
-	Gestion du trafic poids		Tech User	Tech User	Non	VMZ-CH	447100
-	Gestion du trafic poids		Tech User	Tech User	Non	VMZ-CH	447098
-	Gestion du trafic poids		Tech User	Tech User	Non	VMZ-CH	447096
-	Gestion du trafic poids		Tech User	Tech User	Non	VMZ-CH	447094
-	Gestion du trafic poids		Tech User	Tech User	Non	VMZ-CH	447092
-	VMZ-CH		Bereich.N-VMZ	Tech User	Non	-	447090
-	Gestion du trafic (VM)		asdf	Simon Stäheli	Non	test	447088
Tunnel de Schöneich	VMZ-CH	Service de piquet	Bereich.N-VMZ	OperatorVmz Meier	Oui	-	447086

- Entrées sélectionnées comme rapport journalier
- Liste de résultats comme rapport journalier
- Entrées sélectionnées en PDF
- Liste de résultats en PDF
- Entrées sélectionnées en Excel
- Liste de résultats en Excel

Affichage des entrées 1 - 11 sur 115790
Export

Le rapport journalier exporté est au format Word. Le document contient tout d'abord une carte sur laquelle sont affichés les cas de journal. Ensuite se trouve un tableau avec tous les cas

sélectionnés et leurs entrées du journal associées (si cette option a été choisie). Après le tableau, les messages de trafic liés sont listés.

A la fin du document Word généré, il est décrit comment le rapport journalier peut être édité et formaté.



Remarque : La fonctionnalité d'export du rapport journalier n'est disponible qu'en vue sur deux niveaux, c'est-à-dire lorsque les cas de journal sont également affichés.

4.5.10. Export des entrées du journal : PDF

Toutes ou uniquement les entrées du journal sélectionnées peuvent être exportées en PDF.

Catégorie	Mots-clés	Annonceur	Créateur	Rapport journ...	Autre lieu	N°
VMZ-CH	Divers	Technischer Benutzer	Tech User	Non	-	447115
Gestion du trafic poids		Tech User	Tech User	Non	VMZ-CH	447104
Gestion du trafic poids		Tech User	Tech User	Non	VMZ-CH	447102
Gestion du trafic poids		Tech User	Tech User	Non	VMZ-CH	447100
Gestion du trafic poids		Tech User	Tech User	Non	VMZ-CH	447098
Gestion du trafic poids		Tech User	Tech User	Non	VMZ-CH	447
Gestion du trafic poids		Tech User	Tech User	Non	VMZ-CH	447
Gestion du trafic poids		Tech User	Tech User	Non	VMZ-CH	447
VMZ-CH		Bereich.N-VMZ	Tech User	Non	-	447
Gestion du trafic (VM)		asdf	Simon Stäheli	Non	test	447
VMZ-CH	Service de piquet	Bereich.N-VMZ	OperatorVmz Meier	Oui	-	447

- Entrées sélectionnées comme rapport journalier
- Liste de résultats comme rapport journalier
- Entrées sélectionnées en PDF
- Liste de résultats en PDF
- Entrées sélectionnées en Excel
- Liste de résultats en Excel

Affichage des entrées 1 - 11 sur 115790 | Exporter ▾

Les options « Cas uniquement » et « Cas, y compris entrées du journal » correspondent au rapport journalier.

4.5.11. Export des entrées du journal : Excel

Les entrées du journal peuvent également être exportées au format Excel.

Catégorie	Mots-clés	Annonceur	Créateur	Rapport journ...	Autre lieu	N°	
VMZ-CH	Divers	Technischer Benutzer	Tech User	Non	-	447115	
Gestion du trafic poids		Tech User	Tech User	Non	VMZ-CH	447104	
Gestion du trafic poids		Tech User	Tech User	Non	VMZ-CH	447102	
Gestion du trafic poids		Tech User	Tech User	Non	VMZ-CH	447100	
Gestion du trafic poids		Tech User	Tech User	Non	VMZ-CH	447098	
Gestion du trafic poids		Tech User	Tech User	Non	VMZ-CH	447096	Entrées sélectionnées comme rapport journalier
Gestion du trafic poids		Tech User	Tech User	Non	VMZ-CH	447094	Liste de résultats comme rapport journalier
Gestion du trafic poids		Tech User	Tech User	Non	VMZ-CH	447092	Entrées sélectionnées en PDF
Gestion du trafic poids		Tech User	Tech User	Non	VMZ-CH	447090	Liste de résultats en PDF
VMZ-CH		Bereich.N-VMZ	Tech User	Non	-	447088	Entrées sélectionnées en Excel
Gestion du trafic (VM)		asdf	Simon Stäheli	Non	test	447086	Liste de résultats en Excel
VMZ-CH	Service de piquet	Bereich.N-VMZ	OperatorVmz Meier	Oui	-	447084	

Affichage des entrées 1 - 11 sur 115790 | Exporter

Les options « Cas uniquement » et « Cas, y compris entrées du journal » correspondent au rapport journalier.

4.6. Caméras

4.6.1. Aperçu

FA VM offre la possibilité de gérer l'équipement vidéo permettant de surveiller les routes nationales. Toutes les caméras sont listées dans le tableau.

Nom	Description	Route nationale	Km
AG Delete Test	AG Delete Test	A1	58.1
AG Import Test	AG Import Test	A1	58.1
AG-001	A1 58.10 > Genève	A1	58.1
AG-002	A1 58.10 > St. Margrethen	A1	58.1
AG-003	A1 59.30 > Genève	A1	59.3
AG-020	A2 52.70 > Basel	A2	52.7
AG-030	A1 89.70 > Genève	A1	89.7
AG-031	A1 59.30 > St. Margrethen	A1	59.3
AG-032	A1 60.00 > Genève	A1	60
AG-033	A1 60.00 > St. Margrethen	A1	60
AG-034	A1 64.10 > Genève	A1	64.1
AG-035	A1 64.10 > St. Margrethen	A1	64.1
AG-036	A1 82.20 > St. Margrethen	A1	82.2
AG-037	A1 82.50 > St. Margrethen	A1	82.5

L'utilisateur (avec un rôle métier spécifique) peut gérer les caméras, c'est-à-dire qu'il peut (par le menu contextuel) afficher une caméra dans la matrice de caméras, l'éditer, la copier ou la supprimer. L'image actuelle de la caméra et sa position sont visibles dans les sidebox.

Une caméra peut être ajoutée à des groupes de caméras, ainsi elle peut appartenir à plusieurs groupes différents. Les groupes de caméras sont visibles dans la vue sur deux niveaux du tableau.

The screenshot shows the 'Caméras' application interface. At the top, there are tabs for 'Caméras' and 'Nouvelle caméra'. Below the tabs, there are buttons for 'Nouveau groupe de caméras', 'Nouvelle caméra', and 'Ouvrir matrice de caméras', along with a search bar labeled 'Chercher par mots-clés' and a 'Recher' button. A 'Recherche avancée' section is visible. The main content is a table with the following columns: 'Nom', 'Description', 'Route nationale', 'Km', and 'Authentication'. The table contains 15 rows of data, including 'Adrian Test' and various 'AG-001' through 'AG-040' entries. The 'Authentication' column has checkboxes, some of which are checked. At the bottom of the table, there are navigation controls: 'Page 1 sur 53', 'Taille de page: 20', and 'Page courante 1 - 20 sur 1042'.

Nom	Description	Route nationale	Km	Authentication
Adrian Test	Adrian Test	A2	124.9	<input checked="" type="checkbox"/>
AG-001	A1 58.0 > Bern	A1	58	<input type="checkbox"/>
AG-002	A1 58.1 > Zürich	A1	58.1	<input type="checkbox"/>
AG-003	A1 59.3 > Bern	A1	59.3	<input type="checkbox"/>
AG-020	A2 52.6 > Basel	A2	52.6	<input type="checkbox"/>
AG-030	A1 89.6 > Bern	A1	89.6	<input type="checkbox"/>
AG-031	A1 59.3 > Zürich	A1	59.3	<input type="checkbox"/>
AG-032	A1 59.9 > Bern	A1	59.9	<input checked="" type="checkbox"/>
AG-033	A1 59.9 > Zürich	A1	59.9	<input type="checkbox"/>
AG-034	A1 64.1 > Bern	A1	64.1	<input type="checkbox"/>
AG-035	A1 64.1 > Zürich	A1	64.1	<input type="checkbox"/>
AG-036	A1 82.1 > Zürich	A1	82.1	<input type="checkbox"/>
AG-037	A1 82.5 > Zürich	A1	82.5	<input type="checkbox"/>
AG-038	A1 82.7 > Zürich	A1	82.7	<input type="checkbox"/>
AG-039	A1 83.5 > Bern	A1	83.5	<input type="checkbox"/>
AG-040	A2 52.6 > Luzern	A2	52.6	<input type="checkbox"/>

4.6.2. Créer une caméra

FA VM permet de créer des caméras, de les éditer et si nécessaire de les adapter (avec un rôle métier spécifique).

Pour ce faire, l'utilisateur clique sur le bouton « Nouvelle caméra » dans le domaine fonctionnel des caméras.

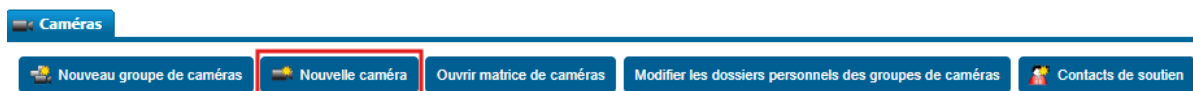

L'utilisateur peut fournir les informations nécessaires à la caméra. La caméra est activée par défaut. Après que la caméra a été sauvegardée, celle-ci apparaît dans la liste des caméras. Par un double-clic sur une caméra ou en choisissant « Modifier » dans le menu contextuel, la caméra peut être éditée à tout moment.

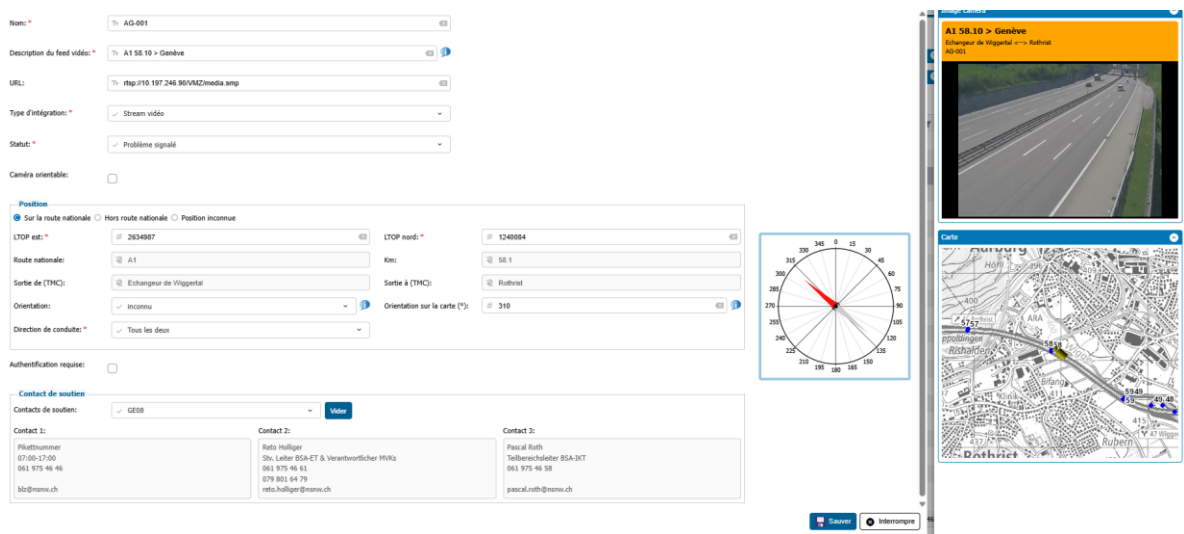

Une case à cocher "Authentification requise" peut être utilisée pour indiquer que la caméra nécessite une authentification



Authentification requise:

Lorsque l'utilisateur active cette case, un pop-up s'ouvre afin que l'utilisateur saisisse le nom d'utilisateur et le mot de passe de la caméra.

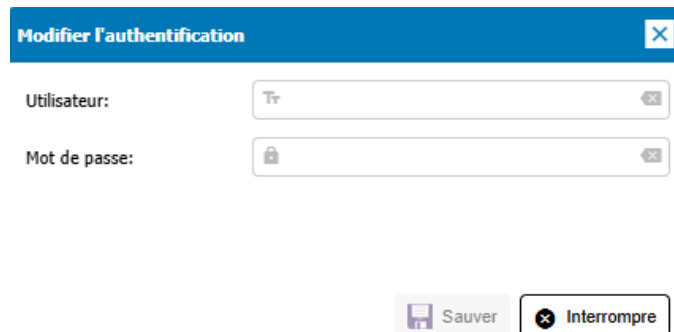

Astuce : Il est possible de définir la position (LTOP est et nord) en plaçant un pin sur la carte de la sidebar à la position souhaitée.

4.6.3. Créer un groupe de caméras

Les caméras peuvent être regroupées pour la matrice de caméras. Ainsi l'utilisateur peut définir à l'avance plusieurs matrices de caméras.

Pour ce faire, l'utilisateur clique sur le bouton « Nouveau groupe de caméras » dans le domaine fonctionnel des caméras.



En cliquant sur « Insérer des caméras », l'utilisateur peut sélectionner plusieurs caméras (max. 18) dans le popup qui s'affiche et ainsi les ajouter au groupe de caméras.

Nom	Description	Route nationale	Km	Statut	Authentification
<input type="checkbox"/> AG Delete Test	AG Delete Test	A1	58.1	Actif	<input type="checkbox"/>
<input type="checkbox"/> AG Import Test	AG Import Test	A1	58.1	Actif	<input type="checkbox"/>
<input type="checkbox"/> AG-001	A1 58.10 > Genève	A1	58.1	Problème signalé	<input type="checkbox"/>
<input type="checkbox"/> AG-002	A1 58.10 > St. Margrethen	A1	58.1	Actif	<input checked="" type="checkbox"/>
<input type="checkbox"/> AG-003	A1 59.30 > Genève	A1	59.3	Problème	<input type="checkbox"/>
<input type="checkbox"/> AG-020	A2 52.70 > Basel	A2	52.7	Problème	<input type="checkbox"/>
<input type="checkbox"/> AG-030	A1 89.70 > Genève	A1	89.7	Problème	<input type="checkbox"/>
<input type="checkbox"/> AG-031	A1 59.30 > St. Margrethen	A1	59.3	Actif	<input type="checkbox"/>
<input type="checkbox"/> AG-032	A1 60.00 > Genève	A1	60	Actif	<input type="checkbox"/>
<input type="checkbox"/> AG-033	A1 60.00 > St. Margrethen	A1	60	Problème	<input type="checkbox"/>
<input type="checkbox"/> AG-034	A1 64.10 > Genève	A1	64.1	Actif	<input type="checkbox"/>
<input type="checkbox"/> AG-035	A1 64.10 > St. Margrethen	A1	64.1	Actif	<input type="checkbox"/>
<input type="checkbox"/> AG-035	A1 82.20 > St. Margrethen	A1	82.2	Actif	<input type="checkbox"/>
<input type="checkbox"/> AG-037	A1 82.50 > St. Margrethen	A1	82.5	Actif	<input type="checkbox"/>
<input type="checkbox"/> AG-038	A1 82.70 > St. Margrethen	A1	82.7	Actif	<input type="checkbox"/>
<input type="checkbox"/> AG-039	A1 83.50 > Genève	A1	83.5	Actif	<input type="checkbox"/>
<input type="checkbox"/> AG-040	A2 52.70 > Chiasso	A2	52.7	Actif	<input type="checkbox"/>
<input type="checkbox"/> AG-042	A2 50.35 > Basel	A2	50.3	Actif	<input type="checkbox"/>

Ensuite, les caméras peuvent être déplacées dans la matrice de caméras au moyen de la souris (Drag & Drop entre la liste des caméras et la matrice).

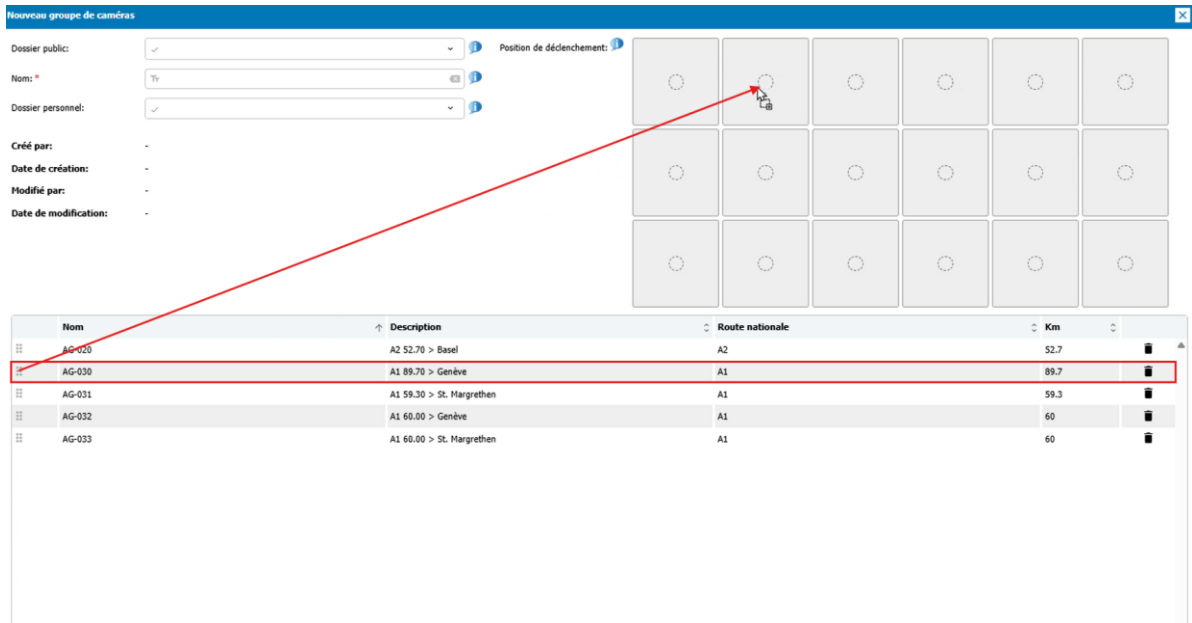

Lorsque toutes les caméras désirées ont été ajoutées à la matrice de caméras, l'utilisateur peut sauvegarder le groupe de caméras.

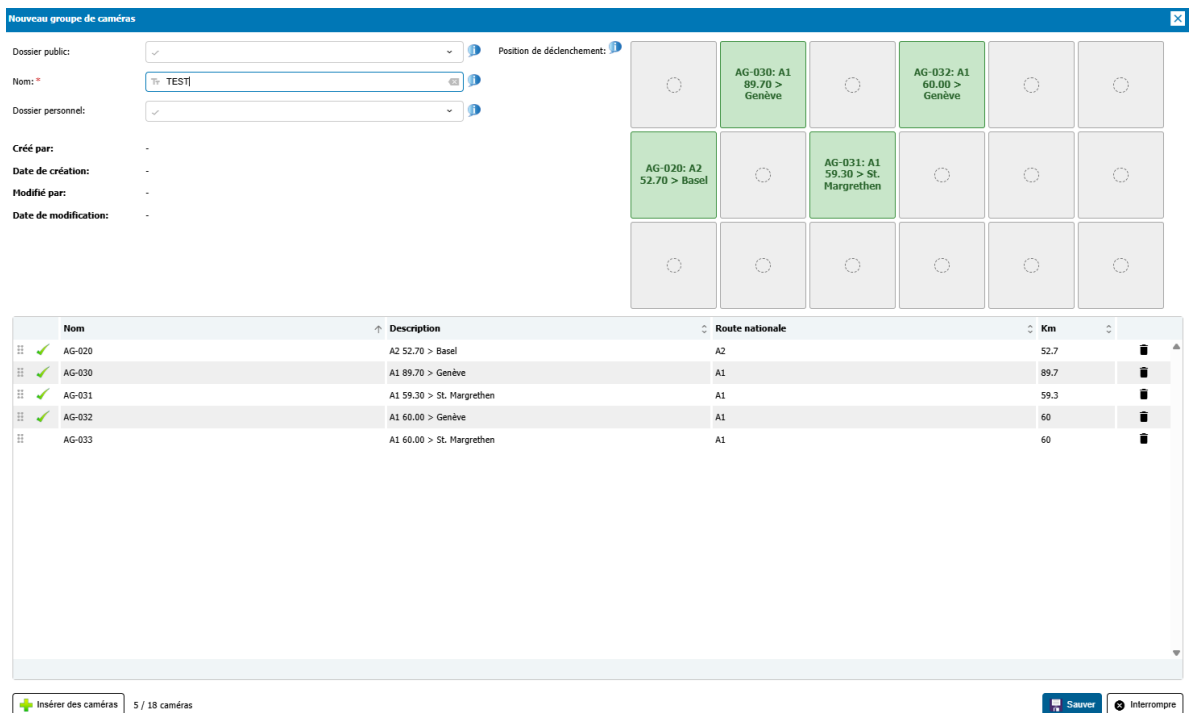

4.6.4. Matrice de caméras

FA VM permet de représenter une matrice de caméras. Pour ce faire, l'utilisateur clique sur le bouton « Ouvrir matrice de caméras » dans le domaine fonctionnel des caméras.



L'onglet « Matrice caméras » s'ouvre alors. Un autre clic sur le bouton « Groupe de caméras » ouvre le popup de sélection des groupes de caméras. Un groupe de caméras peut être sélectionné ici.

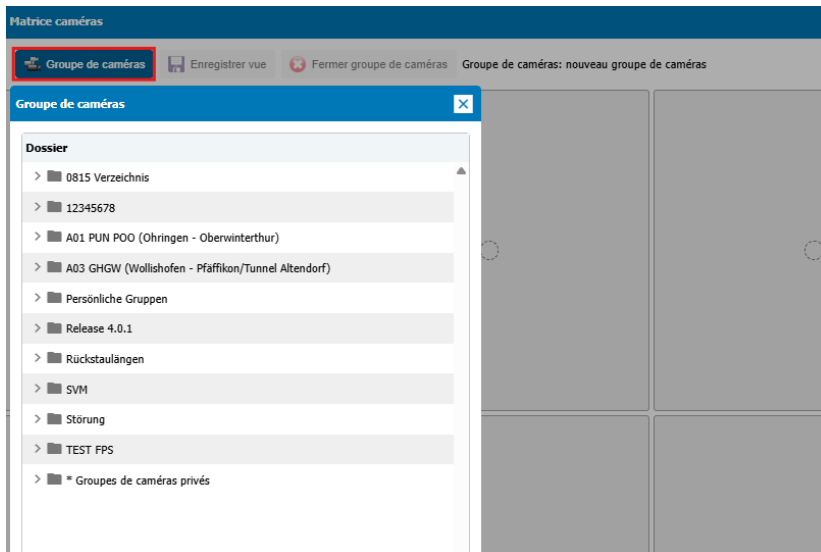

Par un double-clic, le groupe peut être sélectionné. Il est alors inséré dans la matrice de caméras et les images des caméras s'affichent à l'écran.

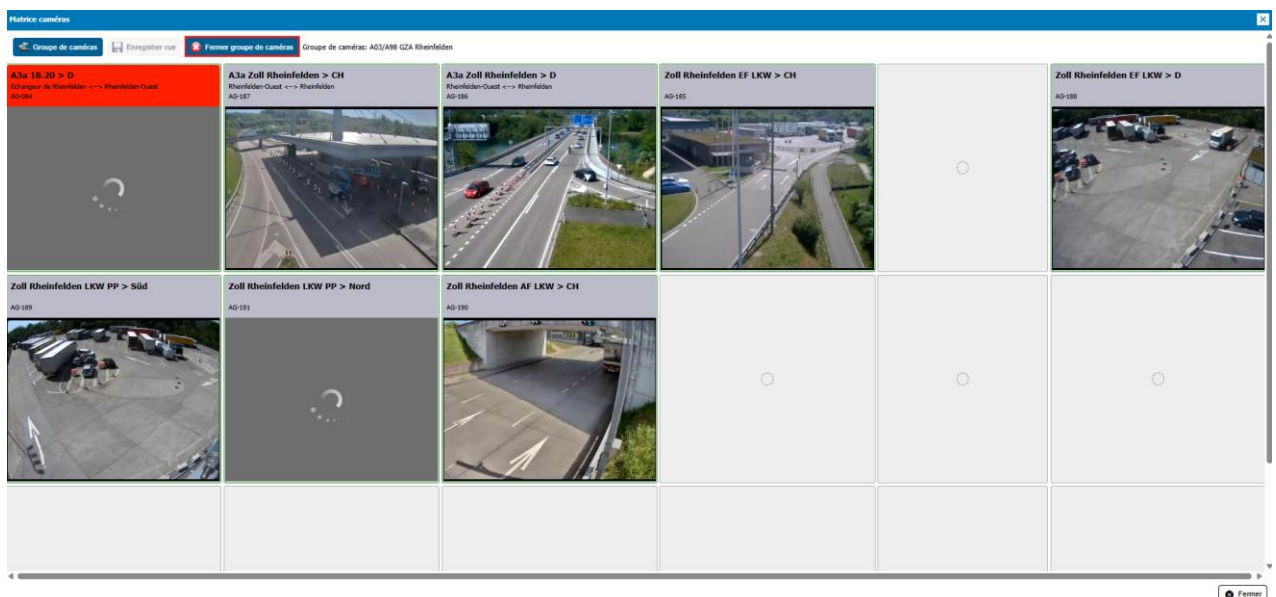

L'utilisateur peut à tout moment fermer le groupe de caméras et choisir un autre groupe pour l'afficher.

4.6.5. Gestion du répertoire personnel des groupes de caméras

Les utilisateurs avec les droits requis ont la possibilité de gérer les groupes de caméras dans leur répertoire personnel. Cette option est liée au rôle de l'utilisateur.

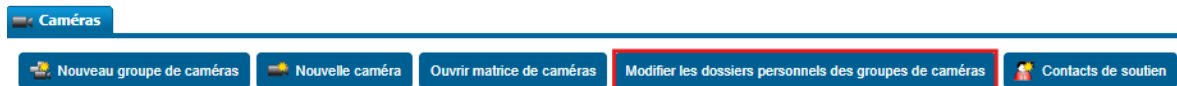

Ils peuvent activer cette fonctionnalité en cliquant sur le bouton « Modifier les dossiers personnels des groupes de caméras » (dans le menu « Caméras » de l'application).

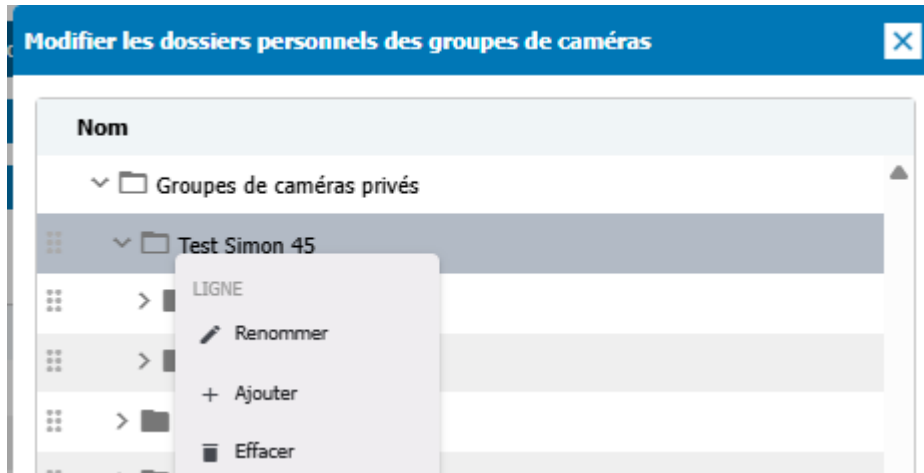

Un clic sur une entrée avec le bouton droit de la souris ouvre un menu contextuel, qui permet de gérer ces groupes, et d'ajouter ou effacer des répertoires.

Les répertoires peuvent ensuite être triés, et les entrées (répertoires ou caméras) peuvent être transférées d'un groupe à un autre.

4.6.6. Ouvrir une caméra dans la matrice

FA VM permet d'ajouter directement une caméra à la matrice de caméras depuis le tableau ou depuis la carte des conditions de circulation.

Domaine fonctionnel « Caméras » :

L'utilisateur choisit une caméra et sélectionne l'action « Ouvrir dans matrice » du menu contextuel du tableau.

The screenshot displays the 'Caméras' functional domain. At the top, there are buttons for 'Nouveau groupe de caméras', 'Nouvelle caméra', 'Ouvrir matrice de caméras', and 'Modifier les dossiers personnels des groupes de caméras'. Below these is a search bar labeled 'Recherche avancée' and buttons for 'Exporter / Importer / Effacer'. The main area is a table with columns 'Nom' and 'Description'. A context menu is open over the row 'AG-046', with the option 'Ouvrir dans matrice' highlighted in red. The table data is as follows:

Nom	Description
AG-045	A1 96.10 > Genève
AG-046	A1 96.10 > St. Margrethen
AG-047	A1 96.30 > Genève / Röhre 3
AG-048	A1 96.30 > Genève
AG-049	A1 96.50 > Genève
AG-050	A1 96.80 > Genève
AG-051	A1 96.80 > St. Margrethen
AG-052	A1 97.15 > St. Margrethen
AG-053	A1 97.40 > St. Margrethen

Domaine fonctionnel « Conditions de circulation » :

L'utilisateur effectue un clic droit sur une caméra affichée sur la carte (la couche « Caméras » doit être activée) et sélectionne l'action « Ouvrir dans matrice ».

The screenshot displays the 'Conditions de circulation' functional domain. At the top, there are navigation and filter options: 'Choix de la couche', 'Zoom: Suisse Région Unité territoriale Filiale Canton', and 'Conditions de circulation: Actuellement + 30 min'. The main area is a map of the Fribourg region. A context menu is open over a camera icon on the map, with the option 'Ouvrir dans matrice' highlighted in red. The menu options are: 'Ouvrir dans matrice', 'Modifier', 'Ouvrir les 2 caméras suivantes', and 'Chercher les caméras à proximité'.

Domaines fonctionnels « Caméras » et « Conditions de circulation » :

Dans les deux cas, la position de la caméra dans la matrice doit être sélectionnée. Finalement, la caméra est affichée à la position choisie. Il est aussi possible de sélectionner la position déjà occupée par une autre caméra, celle-ci est alors remplacée par celle choisie.

Lorsqu'une caméra du groupe de fonctions « Caméra » est activée dans la matrice, la matrice des caméras s'ouvre une fois la position sélectionnée.

Lorsqu'une caméra est activée à partir du groupe de fonctions « Situation du trafic », il faut ouvrir la matrice des caméras dans le groupe de fonctions « Caméra » à l'aide du bouton « Ouvrir la matrice des caméras » pour voir les caméras activées dans la matrice.

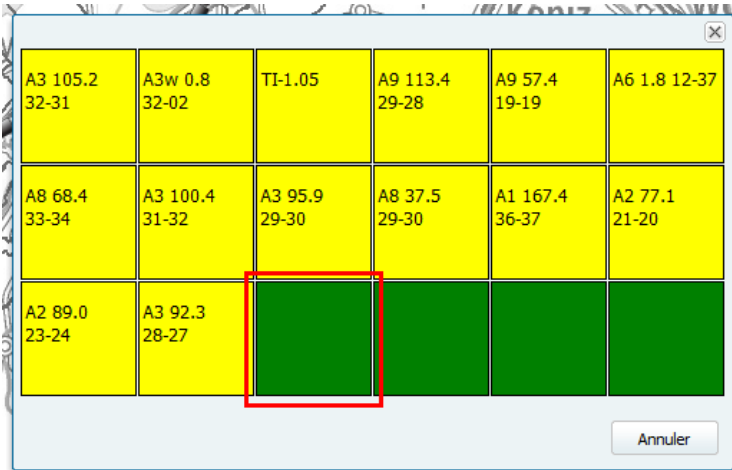

Astuce : Ce groupe de caméras peut finalement être sauvegardé en cliquant sur le bouton « Enregistrer vue... ».

4.6.7. Contacts de soutien pour une caméra

Les utilisateurs qui peuvent créer ou modifier des caméras, sont aussi capable de saisir des contacts de soutien pour celles-ci. Ainsi, jusqu'à trois contacts de soutien peuvent être saisis.



Ces contacts peuvent être prédéfinis à l'aide du bouton « contacts de soutien ».

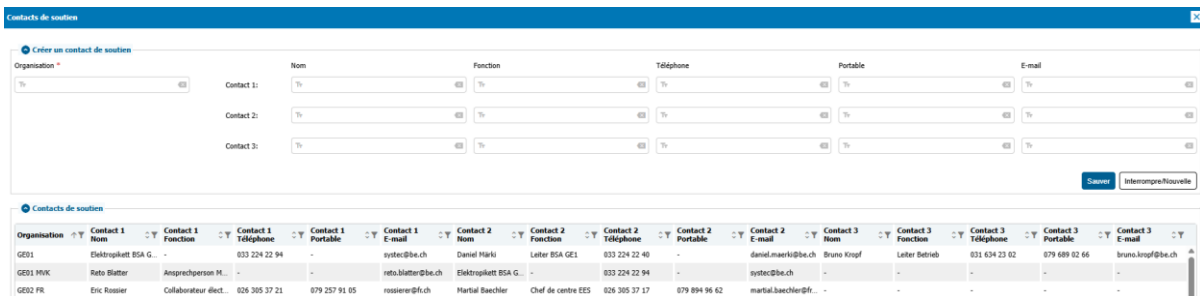

Les contacts prédéfinis dans ce masque peuvent être utiles pour la gestion des caméras.

4.6.8. Exporter/importer/supprimer des caméras

Pour simplifier l'administration du grand nombre de caméras, des opérations de masse sont également possibles sur l'« Aperçu » (spécifique au rôle métier) :

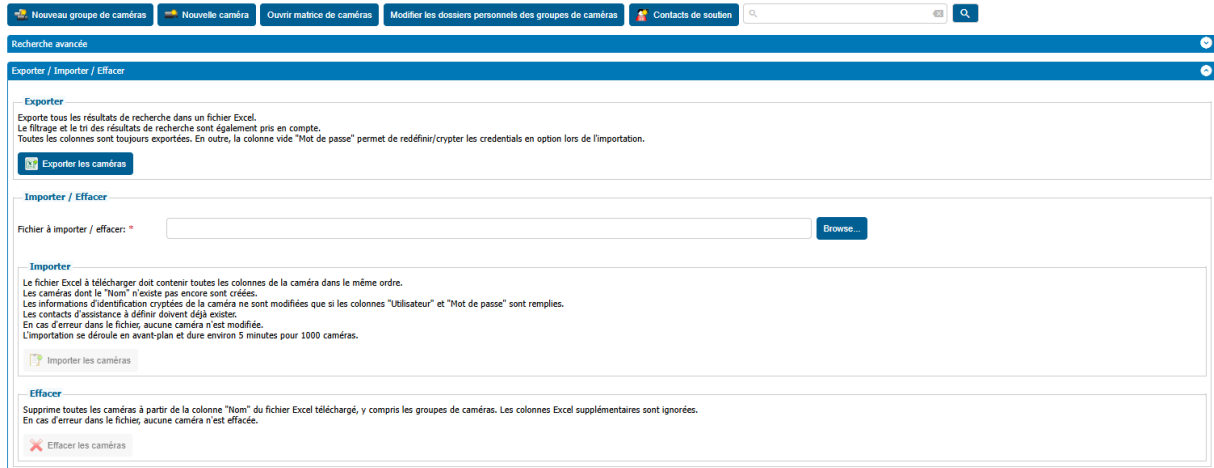

The screenshot shows a web interface with a navigation bar at the top containing buttons: 'Nouveau groupe de caméras', 'Nouvelle caméra', 'Ouvrir matrice de caméras', 'Modifier les dossiers personnels des groupes de caméras', and 'Contact de soutien'. Below the navigation bar is a search bar. The main content area is titled 'Recherche avancée' and contains three sections: 'Exporter / Importer / Effacer'. The 'Exporter' section includes instructions: 'Exporte tous les résultats de recherche dans un fichier Excel. Le filtrage et le tri des résultats de recherche sont également pris en compte. Toutes les colonnes sont toujours exportées. En outre, la colonne vide "Mot de passe" permet de redéfinir/crypter les credentials en option lors de l'importation.' and a button 'Exporter les caméras'. The 'Importer / Effacer' section has a label 'Fichier à importer / effacer: *' followed by a text input field and a 'Browse...' button. The 'Importer' section includes instructions: 'Le fichier Excel à télécharger doit contenir toutes les colonnes de la caméra dans le même ordre. Les caméras dont le "Nom" n'existe pas encore sont créés. Les informations d'identification cryptées de la caméra ne sont modifiées que si les colonnes "Utilisateur" et "Mot de passe" sont remplies. Les contacts d'assistance à définir doivent déjà exister. En cas d'erreur dans le fichier, aucune caméra n'est modifiée. L'importation se déroule en avant-plan et dure environ 5 minutes pour 1000 caméras.' and a button 'Importer les caméras'. The 'Effacer' section includes instructions: 'Supprime toutes les caméras à partir de la colonne "Nom" du fichier Excel téléchargé, y compris les groupes de caméras. Les colonnes Excel supplémentaires sont ignorées. En cas d'erreur dans le fichier, aucune caméra n'est effacée.' and a button 'Effacer les caméras'.

Exporter : Sur la base des résultats de recherche de la « Recherche simple » ou de la « Recherche avancée », tous les champs des caméras sont exportés au format Excel. Le filtrage et le tri des résultats de recherche sont également pris en compte ici.

L'exportation peut ensuite être utilisée pour les deux opérations suivantes.



Conseil : Avant d'utiliser les fonctions Importer et Supprimer, il est recommandé d'exporter toutes les caméras.

Importer : L'exportation Excel sert de fichier d'entrée pour l'importation. L'importation crée de nouvelles caméras ou modifie les caméras existantes en fonction des valeurs de la colonne « Nom » du fichier d'importation. Le comportement de la fonction d'importation est décrit en détail dans l'interface utilisateur.

Pour des raisons de performance, il ne faut jamais importer plus de 2000 caméras à la fois.

Supprimer : Accepte un fichier Excel dont la colonne « Nom » doit contenir les noms des caméras à supprimer.

4.7. Météo

4.7.1. Aperçu

FA VM présente les données météorologiques provenant de MétéoSuisse. Ces données sont traitées, importées et sont à la disposition de l'utilisateur à titre informatif.

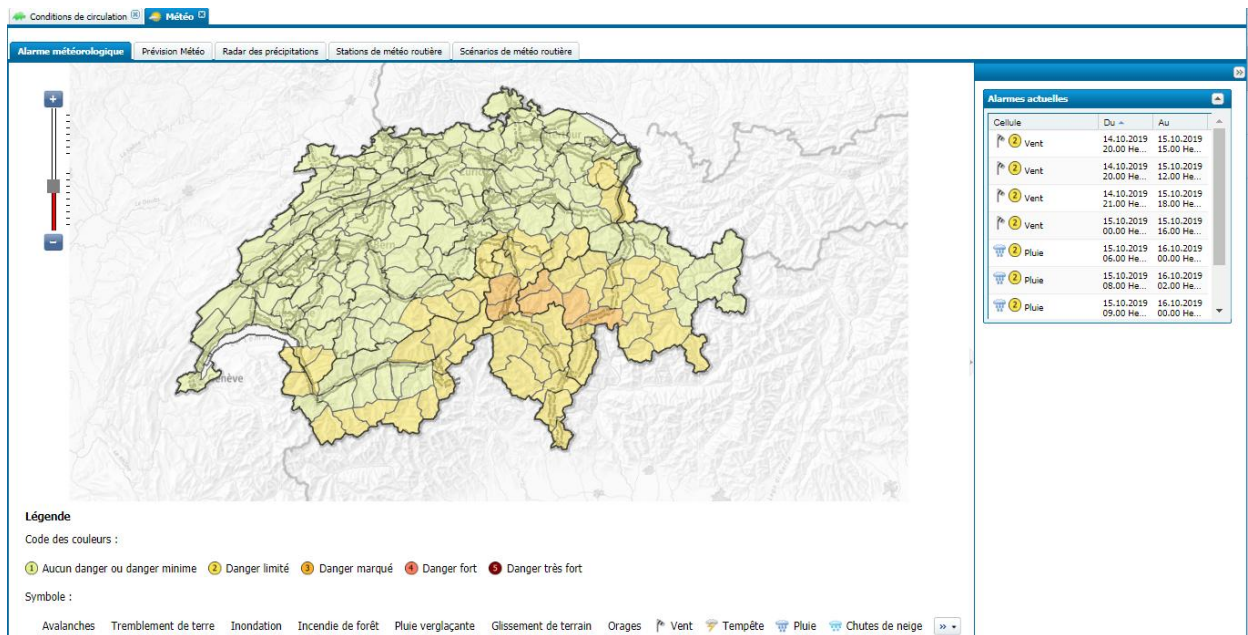

4.7.2. Alarmes météorologiques

MétéoSuisse fournit régulièrement les données qui concernent les avertissements météorologiques en Suisse. Les données reçues sont traitées et présentées comme couche sur l'arrière-plan de la carte. La Suisse est divisée en régions définies et chacune de ces régions peut contenir un niveau d'avertissement.

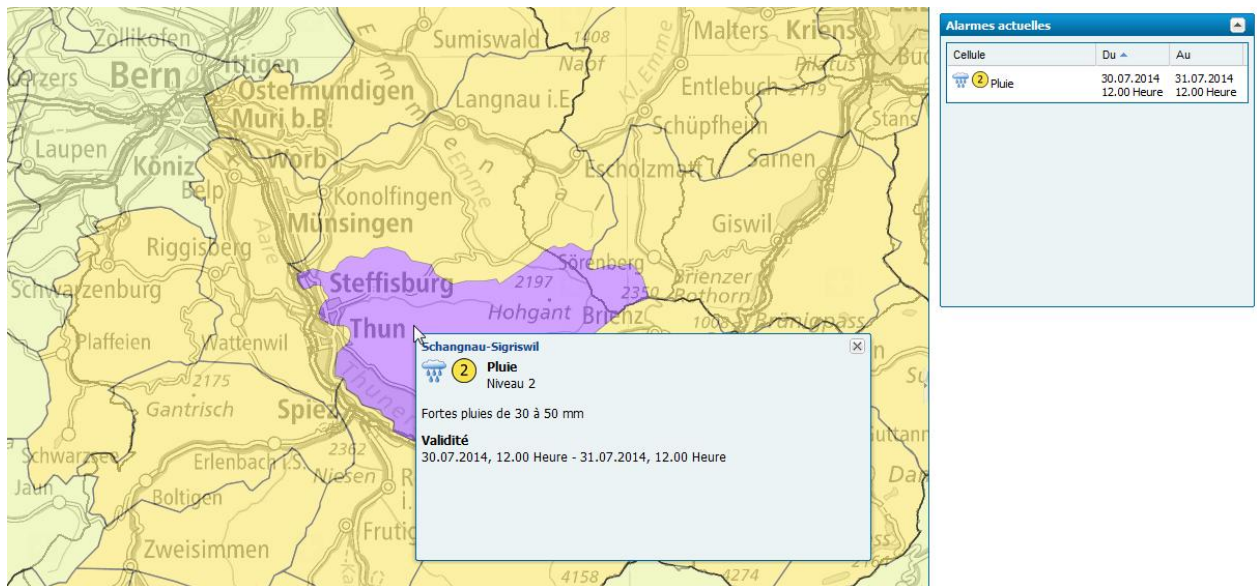

Les alarmes météorologiques sont présentées sous forme de liste dans la sidebar.

4.7.3. Station de météo routière

Les stations montrent l'état actuel des routes. La couleur avec laquelle la station météo est représentée est choisie en fonction de l'état de la surface de la route et des conditions météo, notamment s'il y a des précipitations, et quel type de précipitation. Dans le calcul de la couleur, les précipitations ont un poids plus fort que l'état actuelle de la surface de la route.

Les différents états sont :

- Sèche – 0 – vert – état de surface – priorité 2
- Humide – 1 – jaune – état de surface – priorité 2
- Mouillée – 2 – orange – état de surface – priorité 2
- Critique – 3 – rouge – état de surface – priorité 2
- Précipitations (pluie) – 60 - bleu clair – état de précipitation - priorité 1
- Neige et pluie – 68, 70 – blanc clair – état de précipitation - priorité 1
- Pluie verglaçante – 47 – rouge – état de précipitation - priorité 1

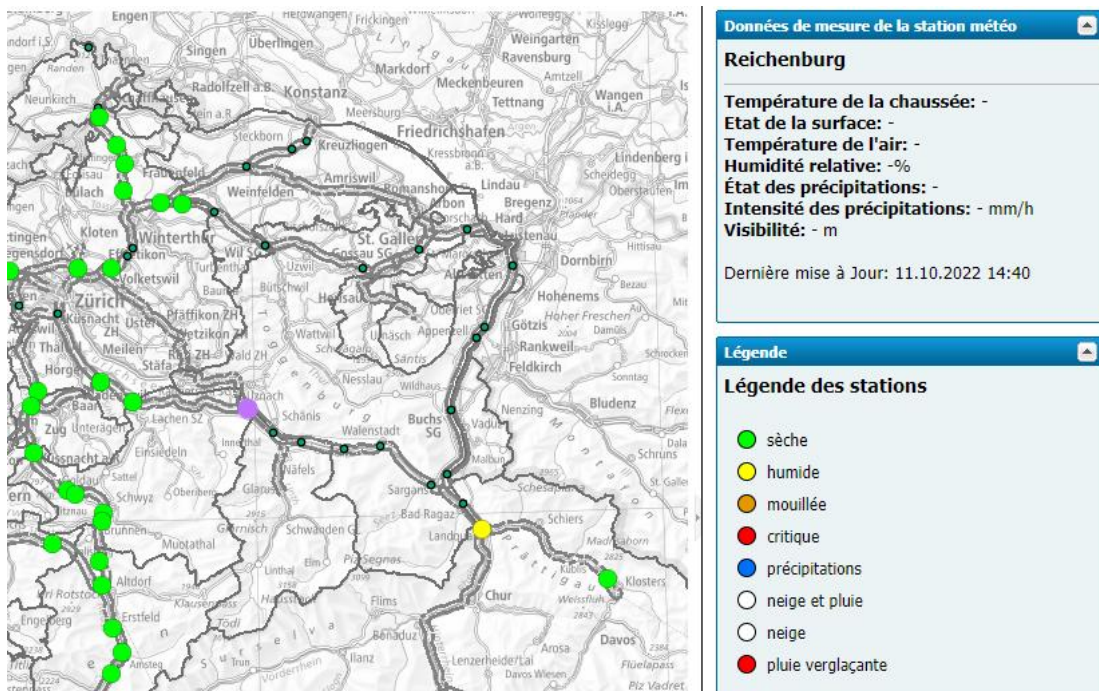

A droite, il y a deux sidebox : Celui d'en bas présente une légende des couleurs, comme décrit plus haut. Quand une station de météo routière est choisie, le sidebox d'en haut en affiche des informations supplémentaires.

4.7.4. Scénario de météo routière

Les scénarios montrent l'état actuel des régions.

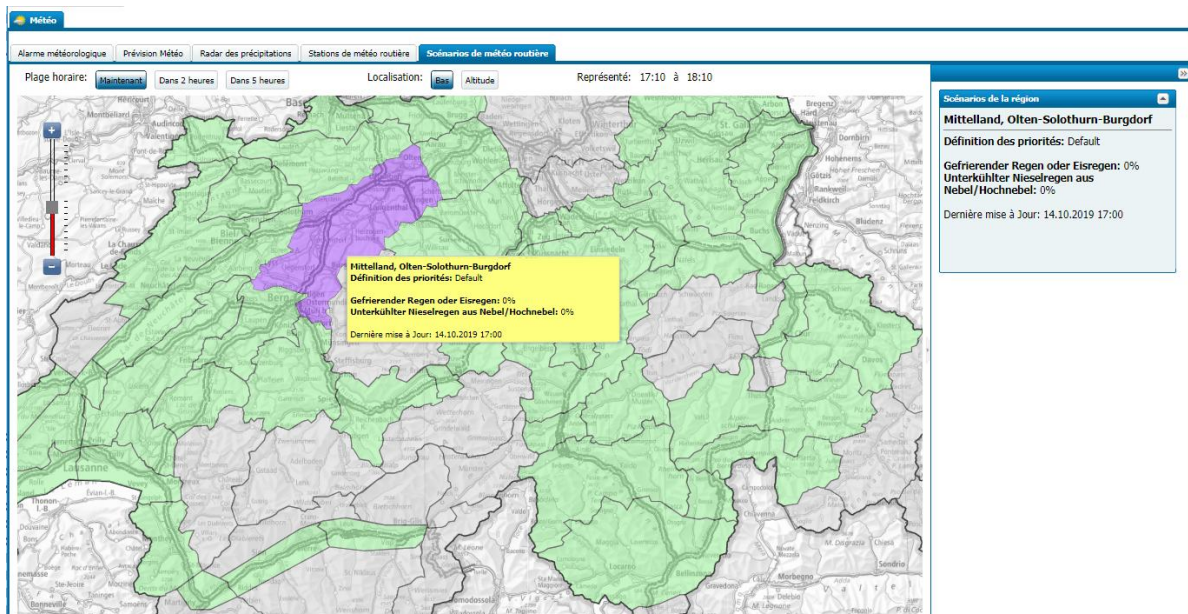

Les boutons « Actuellement », « Dans 2 heures » et « Dans 5 heures » représentent des pronostics de l'heure suivante, respectivement entre 2 et 3 heures, respectivement entre 5 et 6 heures, à partir du moment courant.

Les scénarios de météo routière sont présentés dans la sidebox.

4.8. Gestion du trafic lourd

4.8.1. Aperçu

La gestion du trafic lourd présente l'état des aires d'attente pour le trafic lourd ainsi que l'afflux de véhicules (compteurs). Il est proposé à l'opérateur différentes mesures spécifiques (p.ex. : mise en service d'une nouvelle aire d'attente, modification du taux de régulation). Depuis le cockpit, des emails d'information à différentes listes de destinataires peuvent être envoyés (p.ex. : polices cantonales).

4.8.2. Processus

Le processus de gestion du trafic lourd est décrit dans une autre section (voir chapitre 3.3.1).

4.8.3. Cockpit du trafic lourd Nord-Sud

L'onglet « Nord - Sud » présente à l'utilisateur les informations du trafic lourd sur cet axe⁵.



L'utilisateur peut visualiser l'état actuel du trafic (nombre de véhicules, etc.) et les prévisions pour les 30 prochaines minutes ainsi que les informations sur les aires d'attente.

⁵ Pour le moment, seul un cockpit pour le trafic sur l'axe Nord → Sud est disponible.

4.8.4. Cockpit du trafic lourd : symboles

Symbole « S » : lorsque ce symbole est visible, le trafic suisse est arrêté pour au moins une aire d'attente.

Symbole « Leer » : lorsque ce symbole est visible, le trafic vide est arrêté pour au moins une aire d'attente.

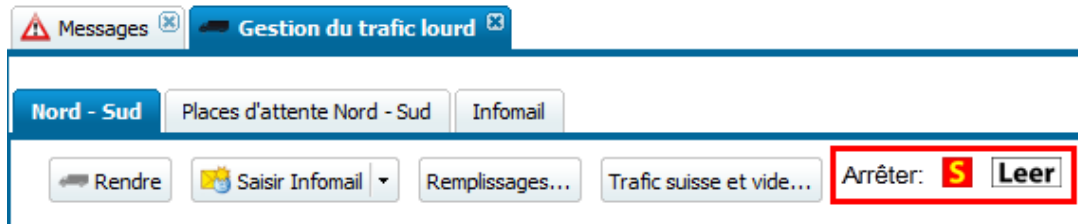

Les aires d'attente sont affichées de la manière suivante :

Bellinzona-S	
45 (12 %)	
136 Min.	
1	1.5

Titre : Le nom de l'aire d'attente. Si le nom est écrit entre parenthèses, l'aire d'attente va être mise en service. Si le nom est écrit en gras, l'aire d'attente est en service.

Remplissage : Dans l'exemple, l'aire d'attente est remplie avec 45 véhicules, ceci représente 12% de sa capacité. C'est pourquoi le champ est affiché en vert. Pour un remplissage plus élevé ou un sur-remplissage, le champ devient rouge. D'autres nuances de couleurs existent pour les niveaux de remplissage intermédiaires. Si la capacité temporaire est défini, elle sera utilisée pour les calculs du remplissage à la place de la capacité ordinaire.

Prévision : Dans l'exemple, d'après l'afflux et le remplissage, l'aire d'attente sera pleine dans 136 minutes.

Taux de régulation : A gauche figure le taux actuel et à droite le taux de régulation recommandé (poids lourds par minute).

La légende peut également être affichée à tout moment en cliquant sur le lien correspondant en bas à gauche du cockpit.

Legende

Warterraum (WR):

120 Min.	Knutwil	Knutwil
0 (0%)	0 (0%)	39 (34%)
-	-	75 Min.
0 0	0 0	0 0
inaktiv	ausgelöst	aktiv

Reservezeit (grün) bis Auslösung (Überschritten=rot)
 Bezeichnung
 Momentane Belegung in Anzahl FZ und in %()
 Zeit bis Warterraum voll
 Aktuelle (ll Feld) und empfohlene (re Feld) Dosierate FZ/Min.

Zähler (Messquerschnitt):

100 LKW/h	Aktueller Wert
120 LKW/h	Prognostizierter Wert

Schliessen

4.8.5. Utilisation du cockpit du trafic lourd

Pour chaque section transversale de mesure, un tooltip peut être affiché et contient les informations suivantes : le flux de trafic actuel, le flux de trafic prévu dans une demi-heure et la proportion du trafic lourd.

Piotta
0 (0%)
0.0 | 0

Dosierstelle
Schöni

Ripshausen
36 (8%)
150 min.
0.5 | 1

Gotthard

PL/h
36 PL/h
119 PL/h
Graphique

24 PL/h
106 PL/h
Graphique

0 PL/h

CH19540404_2

Nb. véh. 24 véh./h
 Nb. véh. (prévision 30 min) 106 véh./h
 Proportion du trafic lourd 113%

Un clic droit sur le titre d'une aire d'attente affiche un menu contextuel (également pour les aires d'attente qui ne sont pas en service). Un clic sur « Détails » affiche des informations supplémentaires sur l'aire d'attente.

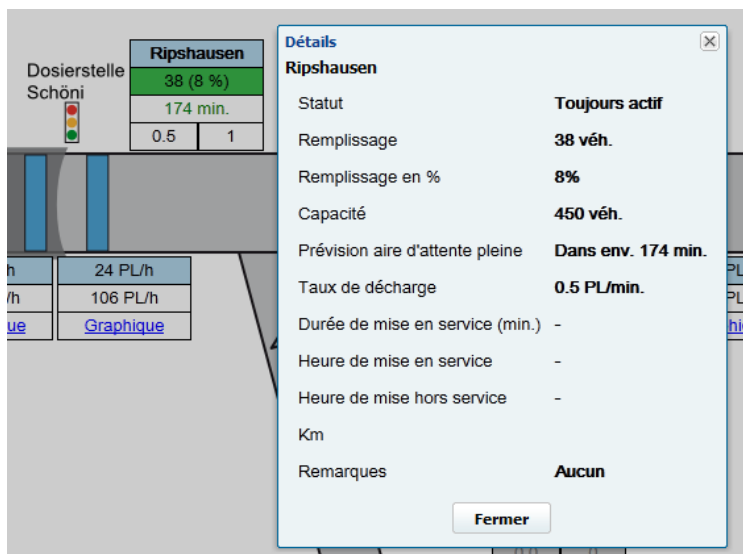
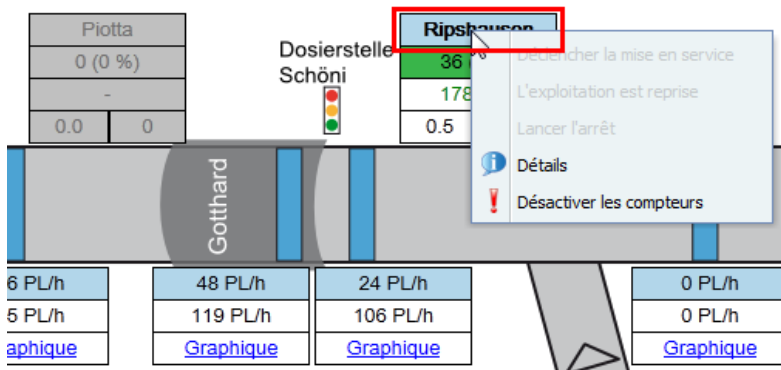

4.8.6. Utilisation du cockpit du trafic lourd : Reprendre et rendre

Pour utiliser le cockpit, la gestion du trafic lourd doit tout d'abord être reprise. Si la gestion du trafic lourd est inactive, l'utilisateur doit cliquer sur le bouton « Reprendre ».

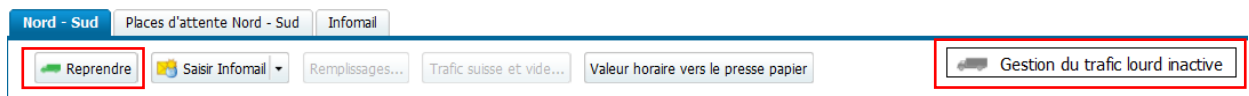

L'utilisateur doit alors créer une entrée du journal pour que la reprise soit confirmée. La gestion du trafic lourd est ensuite mise à « active ».

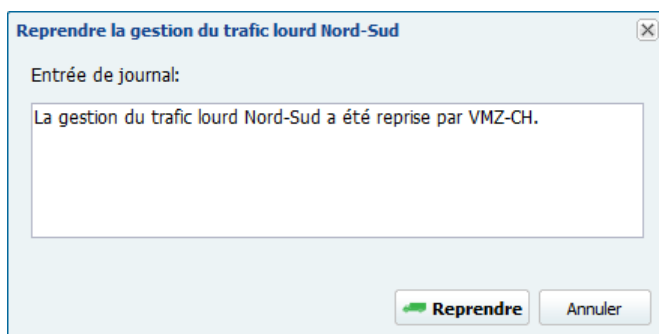

Une fois le travail terminé, la gestion du trafic lourd peut être rendue. L'utilisateur doit alors cliquer sur le bouton « Rendre ».

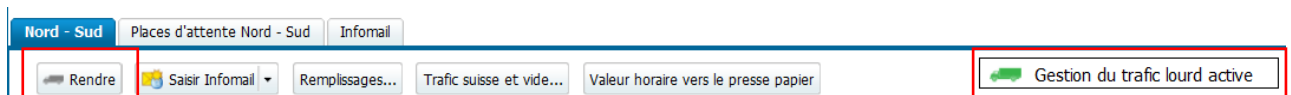

L'utilisateur doit à nouveau créer une entrée du journal pour confirmer le retour. La gestion du trafic lourd est ensuite mise à « inactive ».

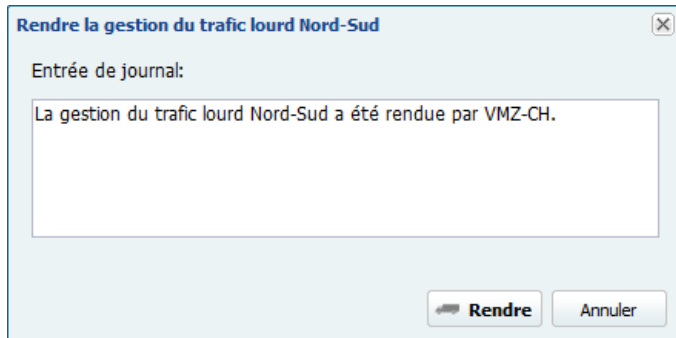

Toutes les entrées du journal qui se rapportent à l'utilisation du cockpit du trafic lourd sont associées dans le même cas. Au moment de rendre le cockpit, le cas est fermé.

4.8.7. Utilisation du cockpit du trafic lourd : courbes

L'utilisateur peut afficher les courbes de manière graphique. Pour ce faire, des fonctions supplémentaires sont à disposition de l'utilisateur (voir chapitre 4.12.1).

4.8.8. Utilisation du cockpit du trafic lourd : données de remplissage

L'utilisateur peut entrer les données de remplissage (nombre de poids lourd) et une capacité temporaire dans le popup « Occupations ». Il est également possible dans ce même popup, d'activer ou désactiver les différentes aires d'attente.

La capacité temporaire peut être définie par l'utilisateur afin de sur écrire la capacité. Les calculs dans l'application comme par exemple le calcul de remplissage prend en compte la capacité temporaire, si elle est définie.

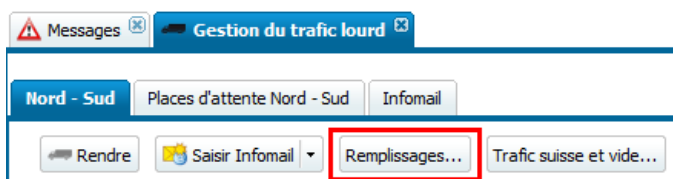

Axe	Aire d'attente	Actif	Occupation	Capacité temporaire	Capacité
A2	Zoll Chiasso	<input checked="" type="checkbox"/>	0	50	70 véh.
A2	Coldrerio	<input type="checkbox"/>	0		50 véh.
A2	Bellinzona-S	<input checked="" type="checkbox"/>	0	350	370 véh.
A2	Bodio	<input type="checkbox"/>	0		100 véh.
A2	Piotta	<input type="checkbox"/>	0		80 véh.
A2	Ripshausen	<input type="checkbox"/>	0		450 véh.
A2	Neuenkirch	<input type="checkbox"/>	0		250 véh.
A2	Knutwil	<input checked="" type="checkbox"/>	0	120	130 véh.
A4	Schwyz	<input checked="" type="checkbox"/>	99		100 véh.
A13	Campagnola	<input type="checkbox"/>	0		80 véh.
A13	San Bernardino	<input type="checkbox"/>	0		30 véh.
A13	Hinterrhein	<input type="checkbox"/>	0		60 véh.
A13	Unterrealta	<input type="checkbox"/>	0		80 véh.
A13	Obere Au	<input type="checkbox"/>	0		100 véh.

Aussitôt qu'une capacité temporaire est définie, elle sera affiche devant la capacité normale, qui est représentée par une valeur entre parenthèse.

Details	
Bellinzona-S	
Status	Aktiv
Belegung	0 FZ
Belegung in %	0%
Kapazität	350 FZ (370 FZ)
Prognose Warteraum voll	In ca. 210 Min.
Dosierate	0 LKW/Min.
Auslösezeit (Min.)	-
Inbetriebnahmezeitpunkt	21.07.2015, 11:38 Uhr
Auflösungszeitpunkt	-
Km	
Bemerkungen	Keine

Knutwil	
Status	Aktiv
Belegung	0 FZ
Belegung in %	0%
Kapazität	120 FZ (130 FZ)
Prognose Warteraum voll	In ca. 26 Min.
Dosierate	0 LKW/Min.
Auslösezeit (Min.)	-
Inbetriebnahmezeitpunkt	08.06.2015, 09:52 Uhr
Auflösungszeitpunkt	-
Km	
Bemerkungen	Keine

Une aire d'attente peut être également directement contrôlée par le menu contextuel (changement des états).

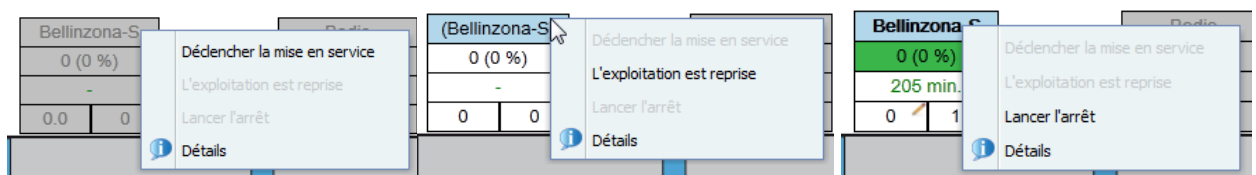

Chaque changement d'état d'une aire d'attente invite l'utilisateur à créer une entrée du journal.

Les données de remplissage et les taux de régulations peuvent également être donnés au moyen d'un clic de la souris sur le symbole  d'une aire d'attente active.

4.8.9. Utilisation du cockpit du trafic lourd : arrêt du trafic suisse et du trafic vide

Dans la popup correspondante, l'utilisateur peut spécifier si le trafic suisse et/ou trafic vide doit être arrêté pour certaines aires d'attente.

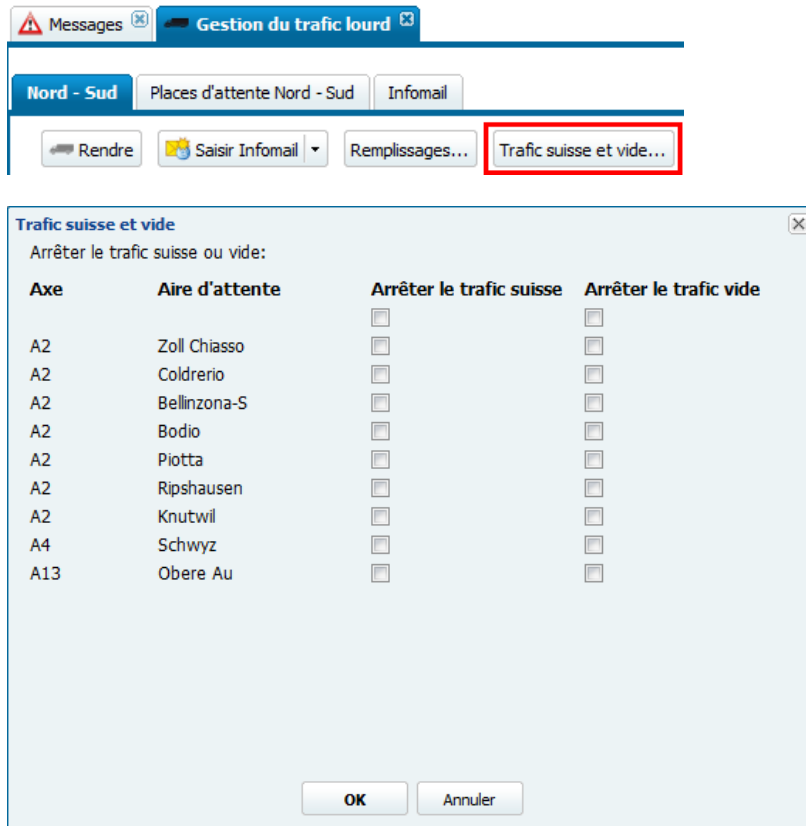

4.8.10. Centre de trafic lourd Ripshausen

Le centre de trafic lourd Ripshausen se différencie des autres aires d'attentes par le fait qu'il livre automatiquement les données (remplissage et taux de régulation). C'est pourquoi, en temps normal, les données ne doivent pas être modifiables manuellement dans le cockpit.

Si les compteurs de l'aire d'attente sont défectueux, ils peuvent être désactivés par le menu contextuel. Ceci permet ensuite de modifier manuellement les valeurs. Après la résolution du défaut, les compteurs peuvent à nouveau être activés par le menu contextuel.

4.8.11. Données des aires d'attente

L'utilisateur peut visualiser dans un tableau l'historique des données de chaque aire d'attente. Ce tableau présente les informations de remplissage, remplissage en pourcent et taux de régulation.

temps	Zoll Chiasso			Coldrerio			Bellinzona-S			Bodio			Piotta			Ripshausen			Knutwil			Schwyz			Obere Au			
	R...	Rem...	Déc...	R...	Rem...	Déc...	R...	Rem...	Déc...	R...	Rem...	Déc...	R...	Rem...	Déc...	R...	Rem...	Déc...	R...	Rem...	Déc...	R...	Rem...	Déc...	R...	Rem...	Déc...	
04:20															105	23%	0											
04:48															105	23%	0.5											
04:52															105	23%	0											
04:59															105	23%	0.5											
05:02															103	22%	0.5											
05:03															101	22%	0											
05:04															100	22%	0											
05:05															98	21%	0.5											
05:06															95	21%	0.5											
05:07															94	20%	1											
05:09															90	20%	0.5											
05:10															89	19%	0.5											
05:12															88	19%	0.5											
05:15															88	19%	0											
...																									

4.8.12. Infomail

L'utilisateur peut créer et envoyer un Infomail depuis l'onglet « Nord - Sud » et « Infomail ».

The first screenshot shows the application interface with the 'Nord - Sud' tab selected. A red box highlights the 'Saisir Infomail' button, which is located between the 'Rendre' and 'Remplissages...' buttons.

The second screenshot shows the application interface with the 'Infomail' tab selected. A red box highlights the 'Saisir Infomail' button, which is now the active button in the top navigation bar. Below it, a table lists the history of sent infomails.

ID	Créateur	Envoyé
200028-0	OperatorVmz Meier	02.07.2014 17:58
200023-0	OperatorVmz Meier	02.07.2014 17:57
200045-0	OperatorVmz Meier	02.07.2014 16:33
200042-2	OperatorVmz Meier	02.07.2014 14:53
200042-1	OperatorVmz Meier	02.07.2014 14:49
200042-0	OperatorVmz Meier	02.07.2014 12:01



Astuce : Avec l'option « Utiliser comme modèle » du menu contextuel, un Infomail peut être créé à partir d'un autre Infomail.

L'utilisateur peut créer et envoyer un Infomail. Par défaut, l'Infomail est prérempli avec les données du dernier Infomail envoyé.

L'utilisateur choisit tout d'abord le cas du journal. Par défaut, le cas est prérempli avec celui qui a été ouvert lors de la reprise du cockpit du trafic lourd.

N° du cas	Date de création	Créateur
Cas 200023	30.06.2014 11:08	OperatorVmz Meier
Cas 200024	01.07.2014 09:12	OperatorVmz Meier
Cas 200025	01.07.2014 10:20	OperatorVmz Meier
Cas 200026	01.07.2014 10:50	OperatorVmz Meier
Cas 200027	01.07.2014 11:28	Tech User
Cas 200028	01.07.2014 11:31	Tech User
Cas 200029	01.07.2014 12:08	OperatorVmz Meier
Cas 200031	01.07.2014 13:20	OperatorVmz Meier
Cas 200032	01.07.2014 13:22	OperatorVmz Meier
Cas 200033	01.07.2014 13:38	OperatorVmz Meier

Page 1 sur 24876 Taille de page: Auto

Sélectionner Annuler

L'utilisateur insère les données de l'Infomail.

Cas-N°: 473923 Choisir le cas

Créateur: OperatorVmz Meier

Envoyé:

Destinataire: TI UR NW OW LU GR SZ ZG VS Autre: KLZ-AG

Copie polices (KLZ): BS BL SO AG ZH Autre:

Événement cantonal: TI UR NW LU GR Autres:

Événement: Douane Accident entre deux véhicules Véhicule en panne Surcharge de trafic Météo Autres

Début de l'événement: 12.12.2014 01:00

Fin de l'événement: 12.12.2014 02:00 Evaluation

Orientation:

Mesures: Triage véhicules vides Ripshausen Knutwil Remplissage de l'aire d'attente TI LU LU+ SZ GR Autres Vidage de l'aire d'attente TI LU LU+ SZ GR Autres PMV uniquement information PMV uniquement recommandation Trafic lourd bloqué à la douane de Chiasso Autres

Envoyer Interrompre

Par un clic sur le bouton « Envoyer », l'utilisateur envoie son Infomail.

L'utilisateur est rappelé après 1 heure (par une tâche dans l'Inbox) de vérifier si un Infomail actualisé devrait être envoyé.



Astuce : Les listes de distribution utilisées dans l'Infomail peuvent être gérées dans le carnet d'adresses par des utilisateurs autorisés.

4.8.13. Valeur horaire vers le presse-papier

Le bouton « Valeur horaire vers le presse-papier » permet de copier dans le presse-papier les valeurs des véhicules de type « Swiss 10 classe 8-10 » des 15 dernières minutes.

The screenshot shows the traffic management interface for the Nord-Sud direction. At the top, there are tabs for 'Nord - Sud', 'Places d'attente Nord - Sud', and 'Infomail'. Below the tabs, there is a navigation bar with buttons: 'Rendre', 'Saisir Infomail', 'Remplissages...', 'Trafic suisse et vide...', 'Valeur horaire vers le presse papier' (highlighted with a red box), and 'Gestion du trafic lourd active'. The main area displays a traffic flow diagram with several stations: Zoll Chiasso, Coldreno, A 38, Bellinzona-S, Bodio, Piotta, Dosierstelle Schöni, and Ripshausen. Each station has a data table showing vehicle counts and percentages. For example, Zoll Chiasso shows 1.3 vehicles and 0% percentage. Ripshausen shows 0 vehicles and 0% percentage, with a 158 min. delay. The diagram also includes a 'ZOLL DJANE' sign and a 'Gotthard' tunnel sign.

Station	Véhicules	Pourcentage
Zoll Chiasso	1.3	0 (0%)
Coldreno	0.0	0 (0%)
Bellinzona-S	0.0	0 (0%)
Bodio	0.0	0 (0%)
Piotta	0.0	0 (0%)
Ripshausen	0	0 (0%)

4.9. Calendrier

4.9.1. Aperçu

FA VM propose un calendrier dans lequel les manifestations, jours fériés, chantiers ainsi que les rendez-vous peuvent être gérés. Le calendrier est également utilisé pour les prévisions de trafic afin d'appliquer des courbes type appropriées (jour de la semaine vs. Dimanche, etc.).

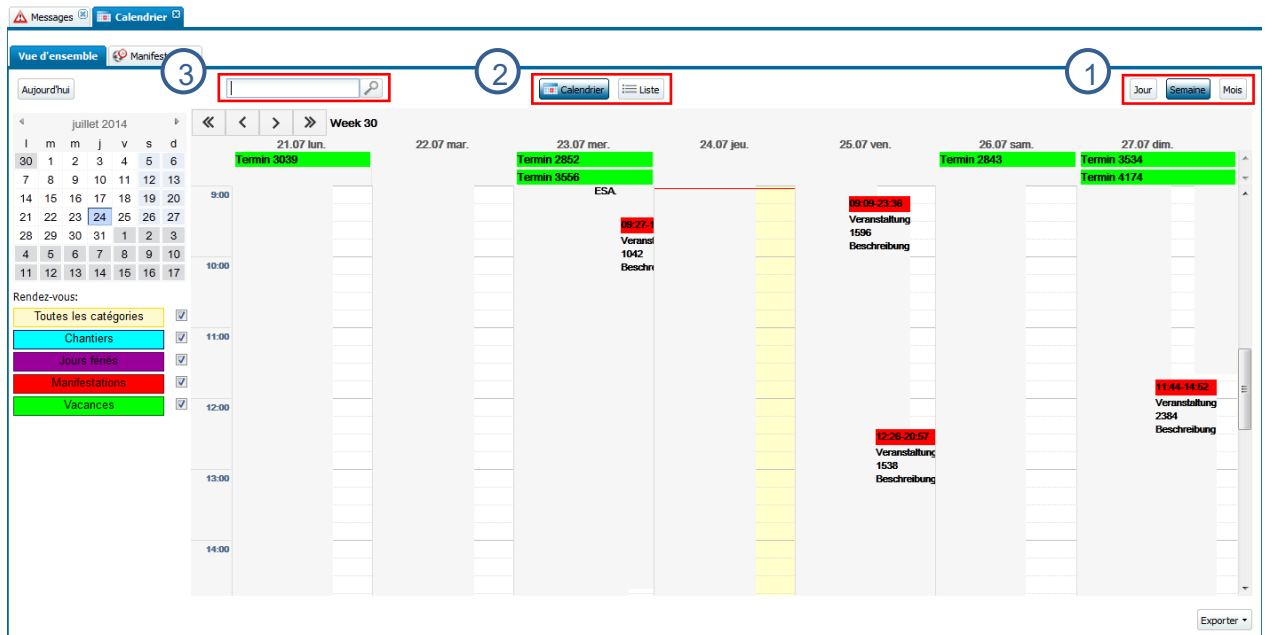

Il est possible de changer entre une vue calendrier et une vue liste (2).

Les deux vues peuvent ensuite être commutées entre les vues « Jour », « Semaine » et « Mois » (1).

La recherche par mots-clés (3) permet de restreindre la liste des résultats.

Les éléments de calendrier (jours fériés, manifestations, etc.) sont représentés dans le calendrier avec des couleurs différentes et peuvent ainsi être rapidement identifiés. Au moyen de cases à cocher, l'utilisateur peut afficher ou masquer les différentes catégories d'éléments de calendrier.

Date	Catégorie	Horaires	Lieu
21.07.2014	341 - DB A6 Kiesen - Muri	00.00 - 23.59	A6 Kiesen - Muri
	V Münsingen	00.00 - 23.59	Münsingen (BE) - Münsingen
	Termin 9039	00.00 - 23.59	Route de Lausanne 15 1680 Romont FR
	Veranstaltung 1122	15.21 - 19.32	Avenue Frédéric-César-de-La-Harpe 12 100...
22.07.2014	341 - DB A6 Kiesen - Muri	00.00 - 23.59	A6 Kiesen - Muri
	V Münsingen	00.00 - 23.59	Münsingen (BE) - Münsingen
	Veranstaltung 888	20.15 - 22.55	Avenue Frédéric-César-de-La-Harpe 12 100...
23.07.2014	341 - DB A6 Kiesen - Muri	00.00 - 23.59	A6 Kiesen - Muri
	V Münsingen	00.00 - 23.59	Münsingen (BE) - Münsingen
	Termin 2852	00.00 - 23.59	Route de Lausanne 15 1680 Romont FR
	Termin 3556	00.00 - 23.59	Route de Lausanne 15 1680 Romont FR
	Veranstaltung 1830	05.54 - 14.55	Avenue Frédéric-César-de-La-Harpe 12 100...
	Raketenstart	08.00 - 10.00	Basel-Stadt
	Veranstaltung 1042	09.27 - 14.41	Avenue Frédéric-César-de-La-Harpe 12 100...
	Veranstaltung 1792	23.22 - 23.44	Avenue Frédéric-César-de-La-Harpe 12 100...
24.07.2014	341 - DB A6 Kiesen - Muri	00.00 - 23.59	A6 Kiesen - Muri
	V Münsingen	00.00 - 23.59	Münsingen (BE) - Münsingen

4.9.2. Données de calendrier

Les données comme les vacances cantonales ou fédérales ou encore les jours fériés peuvent être importées dans FA VM par un administrateur. Ces données sont affichées dans le calendrier avec une couleur adéquate. Les rendez-vous ne peuvent pas être édités.

Les éléments de calendrier peuvent être exportés au format ICS en cliquant sur le bouton « Exporter ». Ainsi, les éléments de calendrier peuvent être lus dans d'autres programmes (p.ex. : Outlook). Comme présenté ci-dessous, les éléments peuvent être sélectionnés individuellement avec <CTRL> + clic gauche de la souris puis exportés au format ICS.

Catégorie	Nom	Début	Fin	Lieu
341 - DB A6 Kiesen - Muri		14.07.2014 08:00	31.08.2014 17:00	A6 Kiesen - Muri
V Münsingen		14.07.2014 10:00	31.08.2014 17:00	Münsingen (BE) - Münsingen
Termin 3039		21.07.2014 00:00	21.07.2014 23:59	Route de Lausanne 15 1680 Romont FR
Veranstaltung 1122		21.07.2014 15:21	21.07.2014 19:32	Avenue Frédéric-César-de-La-Harpe 12 100...
Veranstaltung 888		22.07.2014 20:15	22.07.2014 22:55	Avenue Frédéric-César-de-La-Harpe 12 100...
Termin 2852		23.07.2014 00:00	23.07.2014 23:59	Route de Lausanne 15 1680 Romont FR
Termin 3556		23.07.2014 00:00	23.07.2014 23:59	Route de Lausanne 15 1680 Romont FR
Veranstaltung 1830		23.07.2014 05:54	23.07.2014 14:55	Avenue Frédéric-César-de-La-Harpe 12 100...
Raketenstart		23.07.2014 08:00	23.07.2014 10:00	Basel-Stadt
Veranstaltung 1042		23.07.2014 09:27	23.07.2014 14:41	Avenue Frédéric-César-de-La-Harpe 12 100...
Veranstaltung 1792		23.07.2014 23:22	23.07.2014 23:44	Avenue Frédéric-César-de-La-Harpe 12 100...
Veranstaltung 1304		24.07.2014 20:02	24.07.2014 23:05	Avenue Frédéric-César-de-La-Harpe 12 100...
Veranstaltung 1596		25.07.2014 09:09	25.07.2014 23:36	Avenue Frédéric-César-de-La-Harpe 12 100...
Veranstaltung 1538		25.07.2014 12:26	25.07.2014 20:57	Avenue Frédéric-César-de-La-Harpe 12 100...
Veranstaltung 1604		25.07.2014 19:44	25.07.2014 20:54	Avenue Frédéric-César-de-La-Harpe 12 100...
Termin 2843		26.07.2014 00:00	26.07.2014 23:59	Route de Lausanne 15 1680 Romont FR
Veranstaltung 1867		26.07.2014 05:17	26.07.2014 08:26	Avenue Frédéric-César-de-La-Harpe 12 100...
Veranstaltung 2227		26.07.2014 19:20	26.07.2014 21:43	Avenue Frédéric-César-de-La-Harpe 12 100...
Veranstaltung 1377		26.07.2014 20:31	26.07.2014 22:59	Avenue Frédéric-César-de-La-Harpe 12 100...
Termin 3534		27.07.2014 00:00	27.07.2014 23:59	Route de Lausanne 15 1680 Romont FR

4.9.3. Manifestations

Les manifestations qui ont une influence sur le trafic sont gérées dans FA VM. De plus, les messages de trafic associés aux manifestations sont pris en compte pour le calcul des prévisions du trafic.

Les manifestations sont affichées dans le calendrier. Sur la carte des conditions de circulation, une manifestation est affichée à partir de minuit le jour de sa validité et jusqu'à deux heures après la fin de sa validité.

Créer une manifestation

Dans le domaine fonctionnel des manifestations, l'utilisateur clique sur le bouton « Nouvelle manifestation » ou « Nouvelle manifestation à partir d'un modèle ».

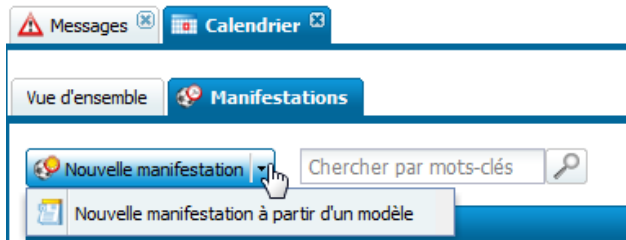

L'utilisateur doit saisir les informations générales obligatoires (nom, début, fin, lieu) :

 A screenshot of the 'Nouvelle manifestation' form. The 'Informations générales' tab is active. The form contains the following fields:

- Nom:** * -Ambri PostFinance Arena
- Début:** * 16.10.2014 20:00
- Fin:** * 16.10.2014 23:00. A 'Récurent' checkbox is visible.
- Lieu:** * Bern Arena (BE) - Bern
- Description:** Hockey

 At the bottom, it shows 'Durée d'affichage sur la carte: 16.10.2014 00:00 heure - 17.10.2014 01:00 heure'. Navigation buttons at the bottom include '<< Précédent', 'Sauvegarder une version préliminaire', 'Publier', and 'Interrompre'.

L'utilisateur peut spécifier des conséquences sur le trafic (nombre de personnes/véhicules attendu(e)s, conséquences sur les tronçons de routes nationales). Plusieurs tronçons peuvent

être ajoutés. Les opérateurs de la VMZ-CH peuvent générer un message pour chacun des tronçons impactés en sélectionnant la case à cocher « Message trafic ».

Messages | Calendrier | Nouvelle manifestation

Informations générales | **Conséquences trafic** | Informations supplémentaires

Nombre de personnes: 11500 | Nombre de véhicules attendus: 2000

Remarque:

Conséquences attendues pour les tronçons de routes nationales suivants:

Tronçon 1

Route: A1 | De: Echangeur du Wankdo | À: :ufeld (Jonction auto)

Message trafic | Effacer

Tronçon 2

Route: A1 | De: :changeur de Schönbü | À: Echangeur du Wankdo

Message trafic | Effacer

Ajouter tronçon

<< Précédent | Sauvegarder une version préliminaire | Publier | Interrompre | Suivant >>

L'utilisateur peut ajouter des informations supplémentaires comme une personne de contact ou des pièces jointes. A cet endroit, une manifestation peut être sauvegardée comme modèle (en fonction des droits de l'utilisateur) et être ensuite utilisée à nouveau.

Messages Calendrier Nouvelle manifestation

Informations générales Conséquences trafic Informations supplémentaires

Contact

Nom:

Organisation:

Téléphone:

E-mail:

Ty...	Nom du fichier / URL	utilisateur	Date	Commentaire

[Ajouter une pièce jointe](#)

Enregistrer comme modèle

Enregistrer comme modèle

<< Précédent Sauvegarder une version préliminaire Publier Interrompre Suivant >>

Dès que toutes les informations ont été saisies, l'utilisateur peut effectuer les actions suivantes :

- **Sauvegarder comme brouillon** : La manifestation n'est sauvegardée qu'en interne et n'est pas publiée sur le calendrier.
- **Publier (utilisateur VMZ)** : La manifestation est publiée sur le calendrier.
- **Annoncer (utilisateur KLZ)** : La manifestation demande une vérification par la VMZ.
- **Interrompre** : La création ou la modification de la manifestation est interrompue et elle n'est pas sauvegardée.

Créer une manifestation sur la carte

Les manifestations peuvent être créées sur la carte en faisant un clic droit à l'emplacement de la manifestation. L'utilisateur peut directement créer une nouvelle manifestation en utilisant l'option „Créer un évènement“ ou „Définir une nouvelle position“ pour d'abord définir un pin sur la carte.

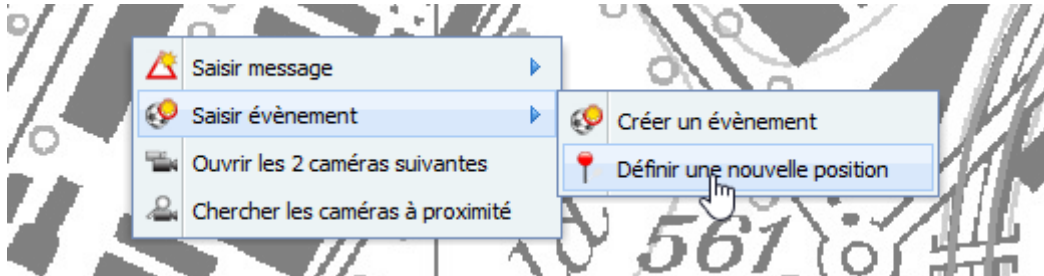

L'endroit le plus proche dans les autres routes est affiché dans un popup. Quand la souris se situe au-dessus d'un choix dans la liste, un pin d'aperçu de cet emplacement apparaît sur la carte. De plus, les routes cantonales sont marquées par une ligne de couleur.

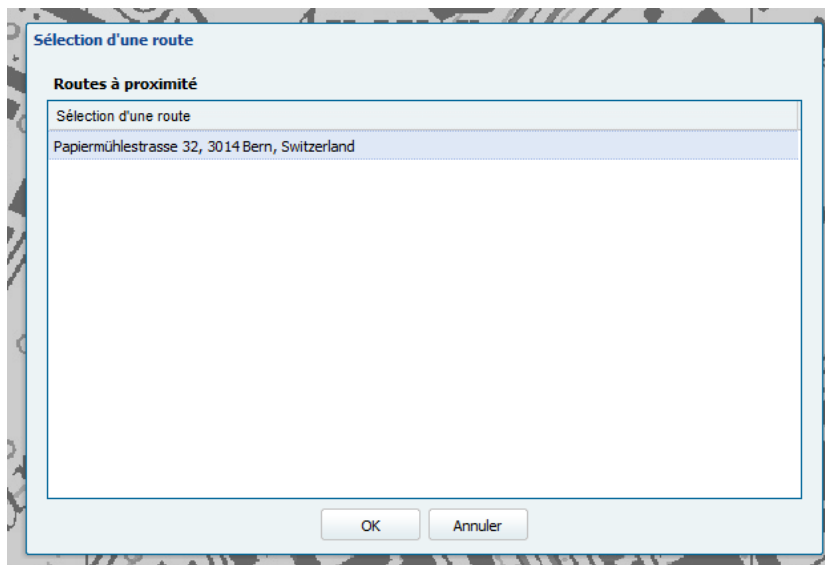

Une nouvelle fenêtre de création de manifestation est ouverte contenant les informations de la route pré rempli.

Conditions de circulation **Nouvelle manifestation**

Informations générales Conséquences trafic Informations supplémentaires

Nom: * !

Début: * dd.MM.yyyy HH:mm

Fin: * dd.MM.yyyy HH:mm

Lieu: *

Description:

Editer une manifestation

Les manifestations peuvent être ouvertes en édition depuis le calendrier en vue calendrier ou liste (uniquement pour les utilisateurs autorisés).

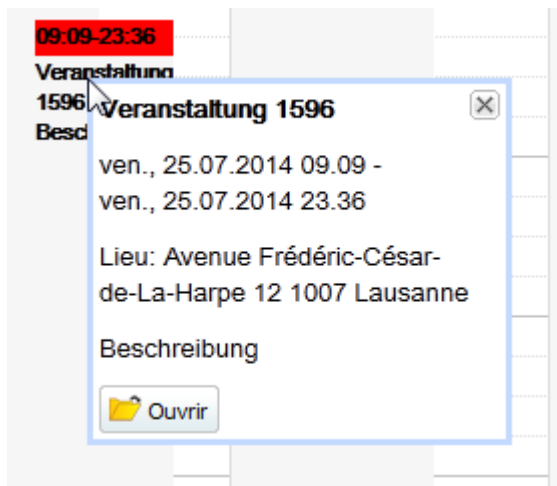

État	Nom	Début	Fin
✓	Bern-Ambri in der PostFinance-Arena	15.10.2014 20:00	16.

Les utilisateurs autorisés peuvent éditer les manifestations.

Calendrier Modifier la manifestation

Informations générales Conséquences trafic Informations supplémentaires

Nom: * i in der PostFinance-Arena

Début: * 16.10.2014 20:00

Fin: * 16.10.2014 22:00 Récurent

Lieu: * Bern

Description: Hockeymatch Bern-Ambri in der PostFinance-Arena

Durée d'affichage sur la carte: 16.10.2014 00:00 heure - 17.10.2014 00:00 heure

<< Précédent Effacer Publier Interrompre

Dès que toutes les informations ont été saisies, l'utilisateur peut effectuer les actions suivantes :

- **Effacer** : La manifestation est supprimée.
- **Publier (utilisateur VMZ)** : La manifestation est publiée sur le calendrier.
- **Annoncer (utilisateur KLZ)** : La manifestation demande une vérification par la VMZ.
- **Interrompre** : La modification de la manifestation est interrompue et les modifications ne sont pas sauvegardées.

Editer une manifestation sur la carte

Une manifestation peut être modifiée depuis la carte en faisant un clic droit sur l'icône de la manifestation et en sélectionnant l'option « Modifier » dans le menu contextuel.

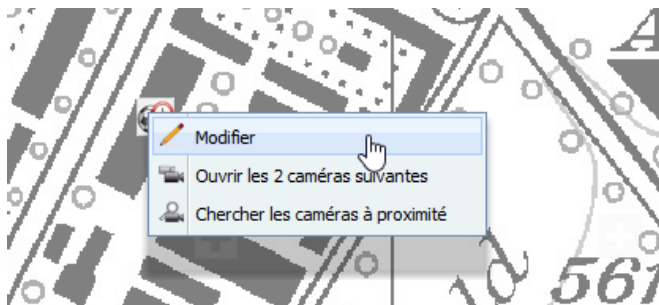

Afficher une manifestation

Les manifestations peuvent être affichées sur la carte des conditions de circulation (voir chapitre 4.3.2).



4.10. Gestion des chantiers

4.10.1. Aperçu

La gestion des chantiers est intégrée dans les applications FA BM et FA VM. Dans FA VM, seuls les utilisateurs avec des droits suffisants ont accès au domaine fonctionnel « Gestion des chantiers ». Ce domaine permet d'une part pour la VMZ de vérifier les chantiers demandés sur les routes nationales et de les libérer, et d'autre part les données des chantiers libérés sont à la disposition des opérateurs de la VMZ et KLZ.

4.10.2. Affichage des données des chantiers

Le domaine fonctionnel « Gestion des chantiers » met à disposition des utilisateurs une liste des chantiers avec des fonctions de recherche simple et recherche avancée.

The screenshot shows the 'Chantiers' application interface. At the top, there is a search bar and a dropdown menu for 'Limmatal_Pend'. Below this is an 'Recherche avancée' (Advanced Search) form with various filters:

- N° du chantier:** #
- Route:** A1H: Echangeur de Limmatal - Hardturn
- Jonction de:** ✓
- Jonction à:** ✓
- Début:** 01.01.2025 00:00
- Fin:** dd.MM.yyyy HH:mm
- Durée:** #
- KW:** Tr
- Nature du chantier:** tous
- Numéro UT:** ✓
- Filiale:** ✓
- Canton:** ✓
- Type de série:** ✓
- Restriction de poids:** entre # t et # t
- Statut:** Demandé En suspens Libéré Terminé Effacé Rejeté
- Largeur de voie:** entre # m et # m

At the bottom of the search form is a 'Chercher' button and a 'Réinitialiser les filtres de recherche' button. Below the search form is a table of construction sites:

N° du chantier	Nom	Date de créati...	Statut	Canton de	Canton à	Nom de la route	Type de s...	Date de début	Date de fin	Nature du cha...	Description
87548	TEST_26.11.2025	26.11.2025		ZH	ZH	-		07.04.2025	08.04.2025	Chantier de longue ...	Entretien courant
86646	TEST_06.05	06.05.2025		ZH	ZH	-		07.05.2025	09.05.2025	Chantier de longue ...	Entretien courant

At the bottom of the table, there is a pagination bar showing 'Page 1 sur 46' and an 'Affichage des entrées 1 - 2 sur 91 | Exporter' button.

Des informations relatives aux chantiers sont affichées dans les sidebox carte, fenêtre de temps, déroulement et liens. Les informations de chantier sont affichées dans les sidebox comme suit :

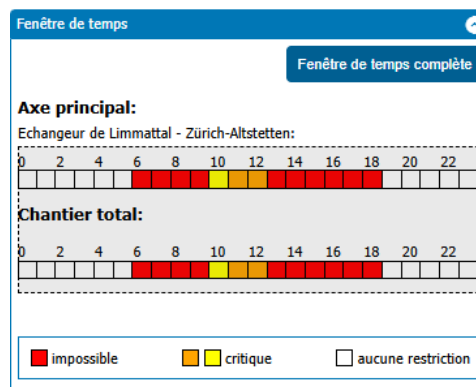
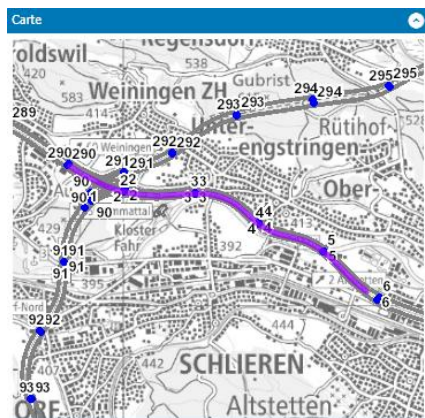

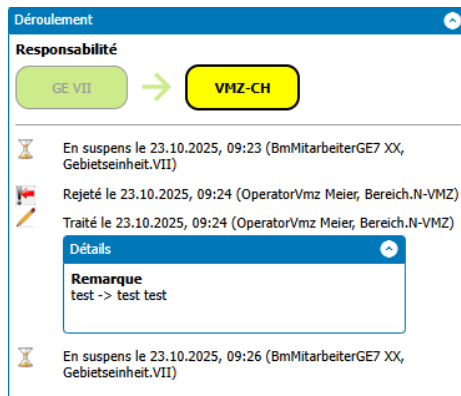

Sidebox « Carte »

Les chantiers sont représentés dans la sidebox carte.

Sidebox « Fenêtre de temps »

La sidebox « Fenêtre de temps » présente une aide à la création, respectivement vérification, d'un chantier. Elle permet de vérifier le trafic attendu durant le déroulement du chantier.

La sidebox est affichée dans la vue listant les chantiers et également dans la vue d'un chantier en particulier. La charge de trafic est présentée pour chaque heure de la journée et tronçon, groupée par axe principal, axe secondaire et une vue d'ensemble des deux axes. Le calcul de la fenêtre de temps prend en compte la catégorie de chantier de courte durée (fermeture de voie de circulation).

La charge de trafic est présentée de la manière suivante :

- Blanc : Un chantier peut être créé.
- Jaune/Orange : Un chantier peut être autorisé uniquement sous certaines circonstances.
- Rouge : Un chantier dans une zone rouge ne peut en principe pas être autorisé.

Pour avoir un meilleur aperçu, les données de la fenêtre de temps peuvent être consultées dans un popup. La zone grise correspond aux dates planifiées du chantier. L'exemple ci-dessous représente un chantier récurrent sur 3 jours et sur 2 tronçons.

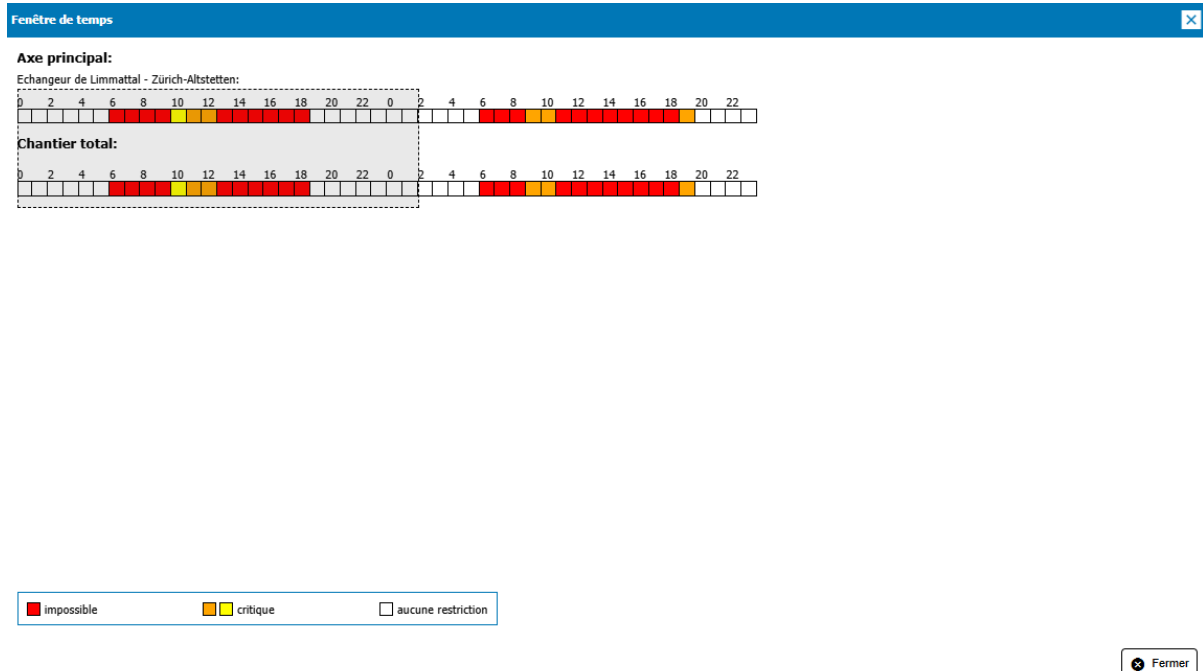

Si un tronçon du chantier (axe principal ou secondaire) chevauche une zone jaune, orange ou rouge, l'utilisateur doit alors fournir une justification de la nécessité de créer un chantier dans une fenêtre de temps critique. Cette information est ainsi fournie à l'opérateur de la VMZ afin qu'il puisse décider d'approuver ou de rejeter le chantier.

Sidebox « Déroulement »

La sidebox « Déroulement » présente les modifications effectuées sur le chantier. Ceci permet de comprendre par qui⁶ et quand des modifications et changements d'état ont été effectués.

Les étapes déjà franchies sont affichées dans un ton de vert pâle. L'entité actuellement responsable s'affiche en jaune et en gras. Les étapes suivantes sont affichées en gris.

⁶ Certains utilisateurs ont des droits limités et ne peuvent voir qu'une partie des informations. Par exemple, un utilisateur de la KLZ ne verra pas le nom du créateur du chantier mais uniquement l'unité organisationnelle à laquelle le créateur appartient.

Déroulement

Responsabilité

GE VIII → **FI 3** → VMZ-CH

- Ebauche le 03.02.2026, 13:16 (BmMitarbeiterGE8 XX, Gebietseinheit.VIII)
- Ebauche le 03.02.2026, 13:26 (BmMitarbeiterGE8 XX, Gebietseinheit.VIII)
- Traité le 03.02.2026, 13:26 (BmMitarbeiterGE8 XX, Gebietseinheit.VIII)
- Détails
- Demandé le 03.02.2026, 13:26 (BmMitarbeiterGE8 XX, Gebietseinheit.VIII)
- Demandé le 10.04.2026, 09:49 (BmOperatorVMZ Egger, Bereich.N-VMZ)
- Traité le 10.04.2026, 09:49 (BmOperatorVMZ Egger, Bereich.N-VMZ)
- Détails

Le rejet d'un chantier est affiché aussi :

Déroulement

Responsabilité

GE VII → **FI 4** ← VMZ-CH

- Demandé le 27.04.2026, 15:17 (BmMitarbeiterGE7 XX, Gebietseinheit.VII)
- En suspens le 27.04.2026, 15:18 (BmMitarbeiterFiliale4 XX, Filiale.I-F4)
- Rejeté le 27.04.2026, 15:18 (OperatorVmz Meier, Bereich.N-VMZ)
- Traité le 27.04.2026, 15:18 (OperatorVmz Meier, Bereich.N-VMZ)
- Détails

Sidebox « Liens »

La sidebox « Liens » représente une aide pour le créateur ou vérificateur d'un chantier, afin de connaître les impacts possibles du chantier sur le flux du trafic.

La sidebox est affichée dans la vue listant les chantiers et également dans la vue d'un chantier en particulier. La sidebox contient les messages, les manifestations, les éléments du calendrier (jours fériés et rendez-vous) ainsi que d'autres chantiers qui se trouvent temporellement au même moment et géographiquement au même endroit que le chantier sélectionné. De plus, la sidebox contient les messages qui ont été générés à partir du chantier.

Les chantiers présentés dans la sidebox peuvent être visualisés plus en détail en cliquant dessus.

4.10.3. Libérer un chantier

Les chantiers sur les routes nationales exigent d'être libérés par la VMZ-CH dans l'application FA VM.

Les chantiers de longue durée sont vérifiés par la filiale dans FA BM et annoncés à la VMZ. Les chantiers de courte durée créés par les unités territoriales sont directement annoncés à la VMZ. La VMZ est notifiée d'un chantier en suspens par une tâche dans l'Inbox.

L'utilisateur de la VMZ ouvre dans FA VM le chantier par sa tâche ou depuis la liste des chantiers. Il peut ensuite vérifier toutes les données du chantier présentées sur les 4 onglets. L'utilisateur peut effectuer les actions suivantes dans l'onglet « Autre » :

- Bouton « Créer un message de trafic » : en cliquant sur ce bouton, un onglet s'ouvre permettant de saisir un nouveau message de trafic. Le message est prérempli avec les données du chantier (entre autres le lieu, la situation, les dates de validité) et peut être modifié et sauvegardé par l'utilisateur. Il est possible de créer plusieurs messages, par exemple un pour l'axe principal et un pour l'axe secondaire.
- Bouton « Modifier le(les) message(s) trafic » : en cliquant sur ce bouton, tous les messages liés au chantier sont ouverts dans des nouveaux onglets. Cette fonctionnalité est utile lorsqu'un chantier est modifié et que les messages trafic doivent être adaptés à leur tour.

Modifier le chantier 88327

Motif: TEST

Notes VMZ internes:

Sauvegarder - Notes VMZ internes

Chantier avec une haute priorité (par rapport à la mise en place par la police)

Remarque:

Annexes:

Type	Nom du fichier / URL	utilisateur	Date	Commentaire
Aucune entrée disponible				

Ajouter une pièce jointe

Créer un message de trafic Modifier message(s)

Retour Libérer Refuser Annuler

Une fois que l'utilisateur a vérifié le chantier, il peut le libérer. Le chantier reçoit l'état « Libéré ». Il peut également rejeter le chantier et le retransmettre à l'unité territoriale ou à la filiale correspondante en indiquant le motif du rejet :

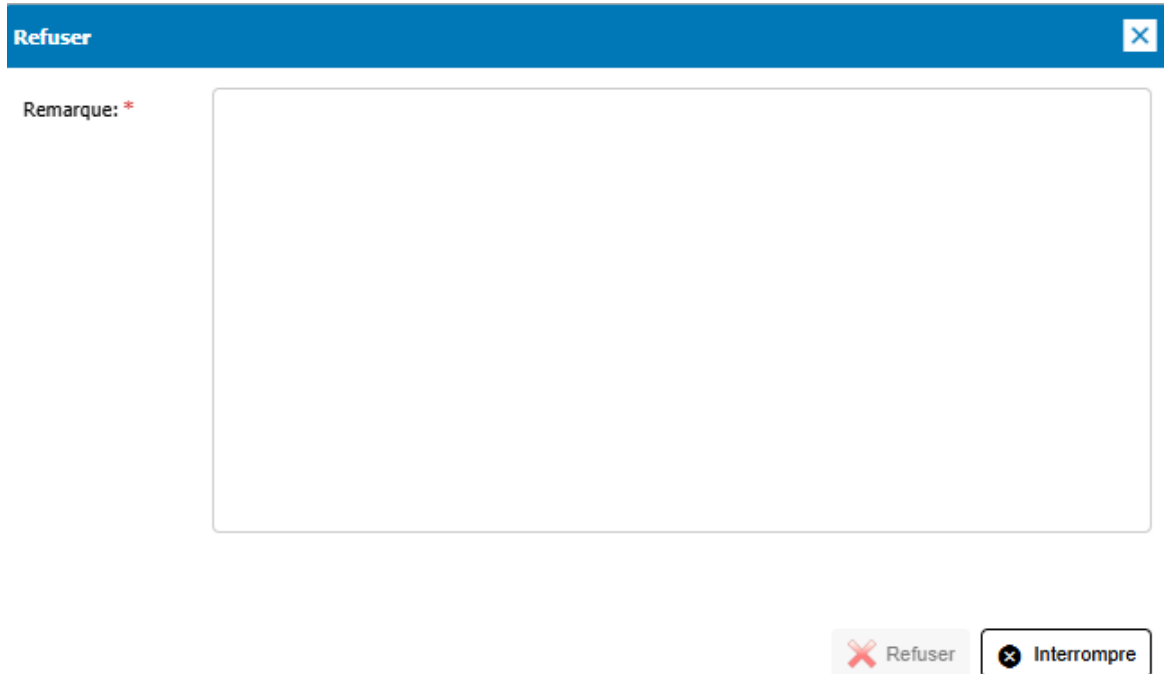

Refuser

Remarque: *

Refuser Interrompre

L'unité territoriale ou la filiale est alors notifiée que le chantier doit être modifié avant d'être à nouveau annoncé.

Remarque : Dans FA VM, un chantier peut être uniquement libéré ou rejeté. L'édition d'un chantier n'est possible que dans FA BM.

4.11. Gestion des modèles

La gestion des modèles permet d'éditer des modèles, d'en supprimer ou d'en créer de nouveaux. Pour s'assurer d'un ordre systématique, les modèles doivent être organisés dans des groupes. La création et gestion des modèles sont réservées aux utilisateurs avec les droits nécessaires. L'utilisation des modèles est possible pour tous les utilisateurs.

4.11.1. Aperçu

Cette gestion se rapporte aux modèles de messages et des manifestations, qui sont regroupés en groupes. Les groupes de modèles sont visibles et utilisables pour tous les utilisateurs de la même organisation.

Tous les modèles sont groupés dans un tableau et différentes actions sont disponibles (éditer, supprimer, etc.) :

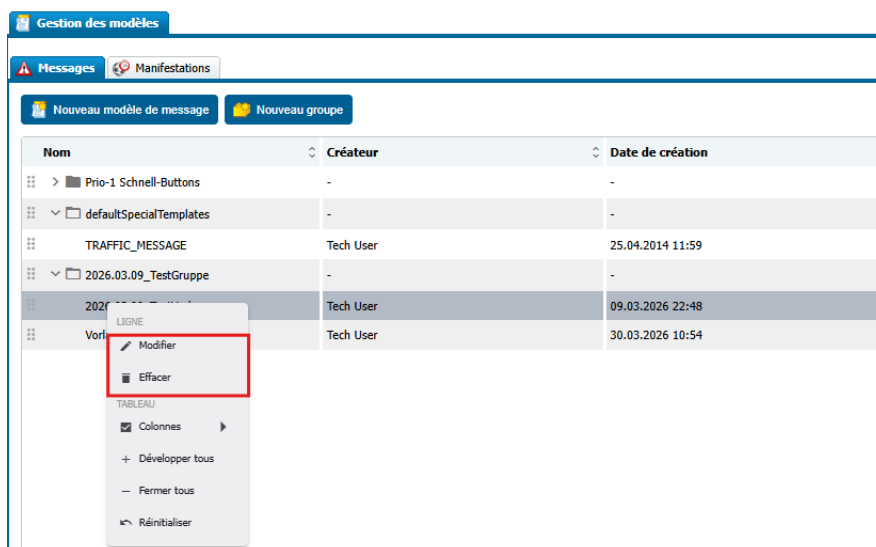

Les modèles listés dans le tableau (messages et manifestations) peuvent être édités et modifiés à tout moment par un double-clic.

4.11.2. Modèles pour les messages

FA VM permet de créer et gérer des modèles pour les messages. Les modèles sont à la disposition des utilisateurs de la même organisation.

L'utilisateur clique sur le bouton « Nouveau modèle de message » :

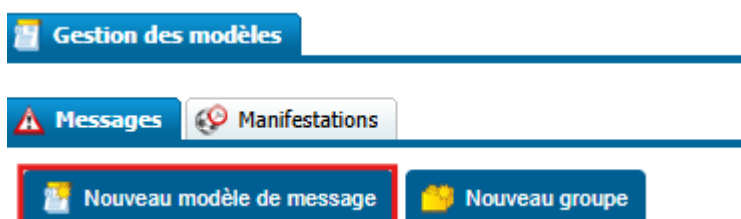

L'utilisateur insère les données que le modèle doit contenir :

Nouveau modèle

Informations générales | Informations supplémentaires | Gestion | Metadonnées

N° du chantier:

Route nationale
 Routes cantonales
 Routes restantes

Route: *
 Lieu de l'événement km:

De: *
 Indications de direction complémentaires:

À:

Direction: *

Situation Précisions 1

Cause Précisions 1

Conduite du trafic Précisions 1

Complément 1 Précisions

Durée de l'événement

 Du

 Au

Importance SVM

L'utilisateur doit définir un nom de modèle et un/des groupe(s) dans le quatrième onglet « Metadonnées » :

Nouveau modèle

Informations générales | Informations supplémentaires | Gestion | **Metadonnées**

Nom du modèle *

Groupe *

- Nom
- Prio-1 Schnell-Buttons
- defaultSpecialTemplates
- 2026.03.09_TestGruppe

Description

L'utilisateur peut choisir un groupe existant ou en créer un nouveau.

La création du nouveau groupe peut se faire directement pendant la création du modèle ou en cliquant sur le bouton « Nouveau groupe » de l'écran principal :

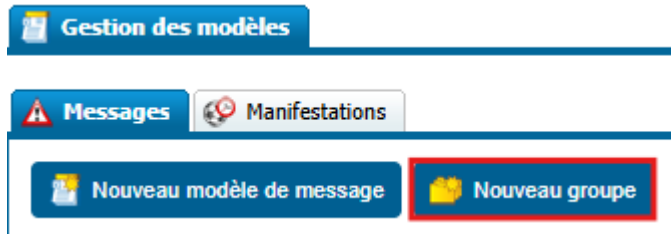

Remarque : Un modèle peut être associé à plusieurs groupes par <CTRL> + clic de la souris.

Dès que toutes les informations sont fournies, l'utilisateur peut sauvegarder son modèle ou annuler la création/modification.

4.11.3. Modèles pour les boutons Prio-1

Il y a des modèles « Prio-1 Schnellbuttons » pour les boutons Prio-1. Ces modèles ne sont visibles que pour certains rôles métier.

Nom	Créateur	Date de création	Dernier changement
▼ Prio-1 Schnell-Buttons	-	-	-
PRIO1_WRONG_DIRECTION	Tech User	25.04.2014 11:59	25.04.2014 11:59
PRIO1_ICE	Tech User	25.04.2014 11:59	25.04.2014 11:59
PRIO1_PERSON	Tech User	25.04.2014 11:59	25.04.2014 11:59
PRIO1_ANIMAL	Tech User	25.04.2014 11:59	25.04.2014 11:59
PRIO1_OBJECT	Tech User	25.04.2014 11:59	25.04.2014 11:59
> defaultSpecialTemplates	-	-	-
> 2026.03.09_TestGruppe	-	-	-

Ces boutons sont ensuite visibles, et utilisables :



Le texte des boutons correspond au champ « Cause » de la section « Messages ». Il est multilingue.

4.11.4. Modèles pour les manifestations

FA VM permet de créer et gérer des modèles pour les manifestations. Les modèles sont à la disposition des utilisateurs de la même organisation.

L'utilisateur clique sur le bouton « Nouveau modèle de manifestation » :

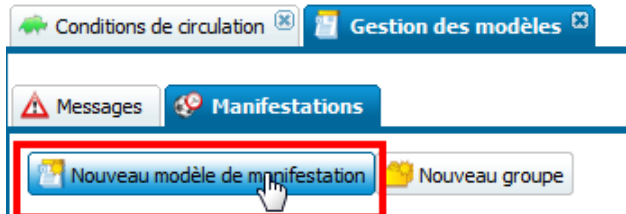

L'utilisateur doit définir les champs obligatoires (sans les dates) pour pouvoir sauvegarder le modèle :

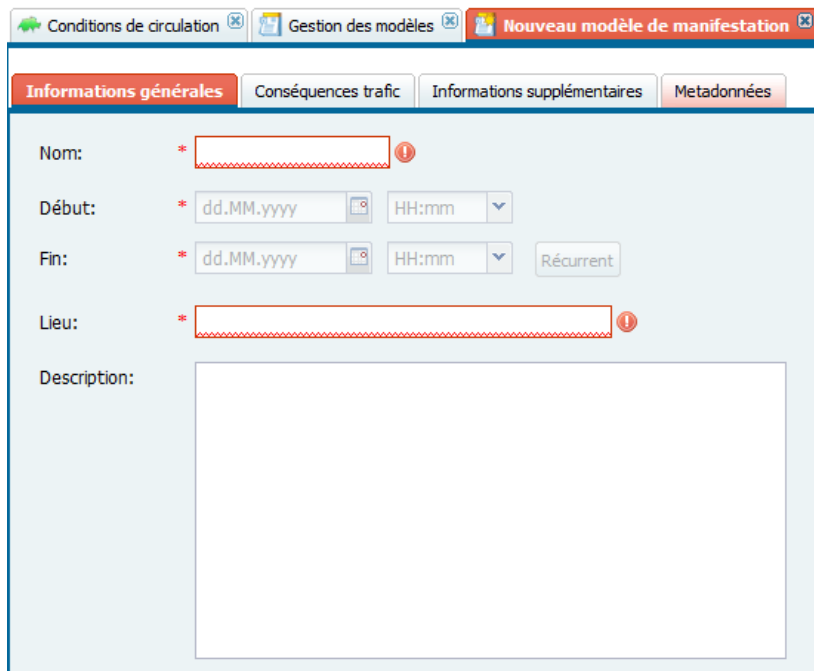
A screenshot of the 'Nouveau modèle de manifestation' form. The form has four tabs: 'Informations générales', 'Conséquences trafic', 'Informations supplémentaires', and 'Metadonnées'. The 'Informations générales' tab is active. The form contains the following fields:

- 'Nom:': A text input field with an asterisk and a red exclamation mark icon, indicating it is required.
- 'Début:': A date and time input field with an asterisk, a calendar icon, and a dropdown menu for time format (HH:mm).
- 'Fin:': A date and time input field with an asterisk, a calendar icon, a dropdown menu for time format (HH:mm), and a 'Récurent' checkbox.
- 'Lieu:': A text input field with an asterisk and a red exclamation mark icon, indicating it is required.
- 'Description:': A large text area.

L'utilisateur doit définir un nom de modèle et un/des groupe(s) dans le quatrième onglet « Métadonnées » :

Conditions de circulation | Gestion des modèles | Nouveau modèle de manifestation

Informations générales | Conséquences trafic | Informations supplémentaires | **Metadonnées**

Nom du modèle: * LS

Groupe: Sport

Nouveau groupe

Description:

La création du nouveau groupe peut se faire directement pendant la création du modèle ou en cliquant sur le bouton « Nouveau groupe » de l'écran principal :

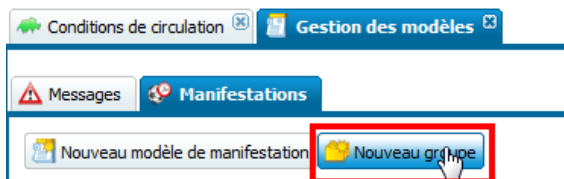

Remarque : Un modèle peut être associé à plusieurs groupes par <CTRL> + clic de la souris.

Dès que toutes les informations sont fournies, l'utilisateur peut sauvegarder son modèle ou annuler la création/modification.

4.12. Outils

4.12.1. Affichage des courbes

Les sections transversales de mesure disponibles sont listées dans le tableau de l'onglet « Courbes ». L'utilisateur peut ouvrir la courbe d'une section transversale de mesure au moyen d'un double-clic. Plusieurs courbes peuvent également être sélectionnées et affichées dans un graphique en cliquant sur le bouton « Afficher la courbe ».

Site	Canton	Rue
ADLIKON (AB) - ZH4889(506)	ZH	A4
AESCH, AESCHERTUNNEL (AB)(534)	ZH	A3
AIGLE E (AR)(287)	VD	A9
Aigle, Pont Grande Eau(195)	VD	H11
Aigle, Pont Grande Eau(761)	VD	H11
ALPNACHSTAD (AS)(1128)	OW	A8
Altdorf, Hauptfahrbahn(290)	UR	A2
AMSTEG DORF(451)	UR	H2
AMSTEG NORD(453)	UR	H2
ANDERMATT(935)	UR	H2
Ansch. Emmen Nord(434)	LU	A2
Ansch. Rothenburg(438)	LU	A2
ANSCHL. EMMEN NORD(1202)	LU	A2
ANSCHL. ROTHENBURG	LU	A2
ANSCHLUSS AFFOLTERN A.A 2 (AB) - ZH2104	ZH	A4
ANSCHLUSS AFFOLTERN A.A1(AB) - ZH2105	ZH	A4
ANSCHLUSS ATTIKON (AB)	ZH	A1
ANSCHLUSS BIRMENSODRF 1 (AB)	ZH	A3
ANSCHLUSS BIRMENSODRF 1 (AB) - ZH1107	ZH	A3

Afficher la courbe

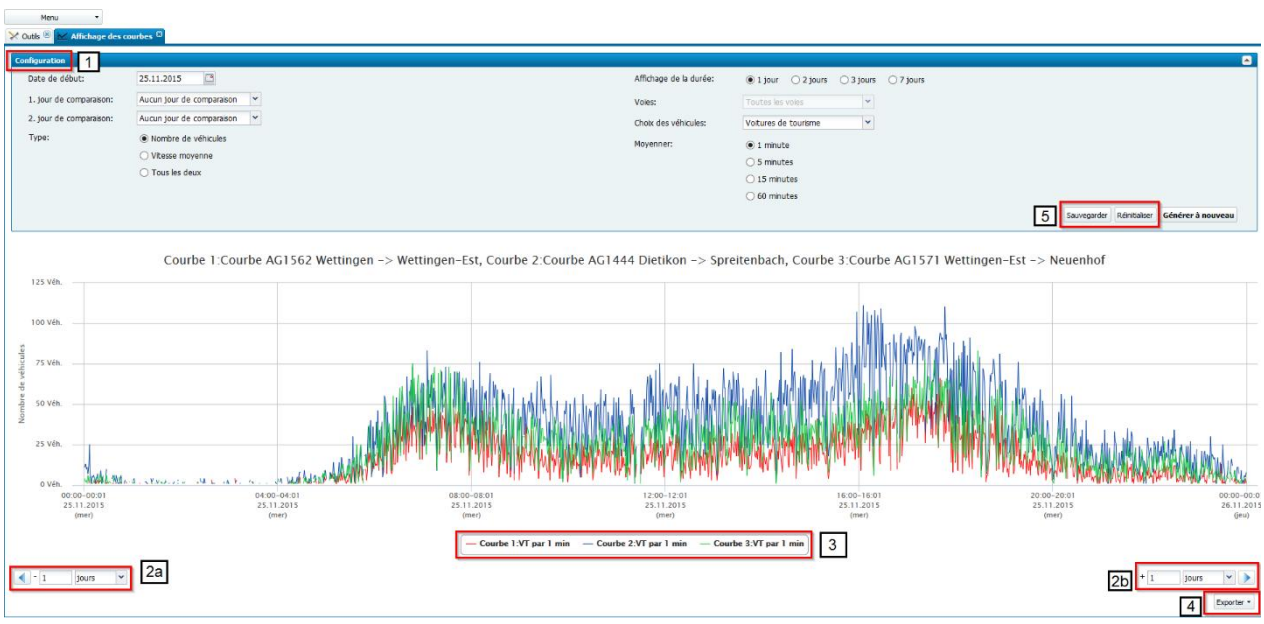

Dans la section « Configuration » (1), la vue peut être configurée. D'autres jours de comparaison peuvent être ajoutés.

L'utilisateur peut se déplacer sur l'axe de temps avec les contrôles situés en bas à gauche et en bas à droite (2a et 2b). Il est possible d'effectuer des sauts dans X jours, semaines, mois et années.

La représentation de la courbe utilise un code couleur qui est indiqué à l'utilisateur comme légende sous le graphique (3). Un clic de souris sur la légende d'une couleur permet d'afficher/masquer la courbe dans le graphique.

Les résultats peuvent être exportés en PDF (graphique) ou Excel (données pour les statistiques par exemple) (4).

Le bouton « Sauvegarder » permet d'enregistrer la configuration durant toute la durée de la session. Ainsi, lors de l'ouverture des prochaines courbes, la dernière configuration enregistrée sera chargée. Le bouton « Réinitialiser » permet de restaurer la configuration à ses valeurs par défaut. (5)

4.12.2. Rapports

Dans l'onglet « Rapports », les utilisateurs autorisés peuvent générer les rapports « Condition de circulation Suisse » et « QS Monitoring ».

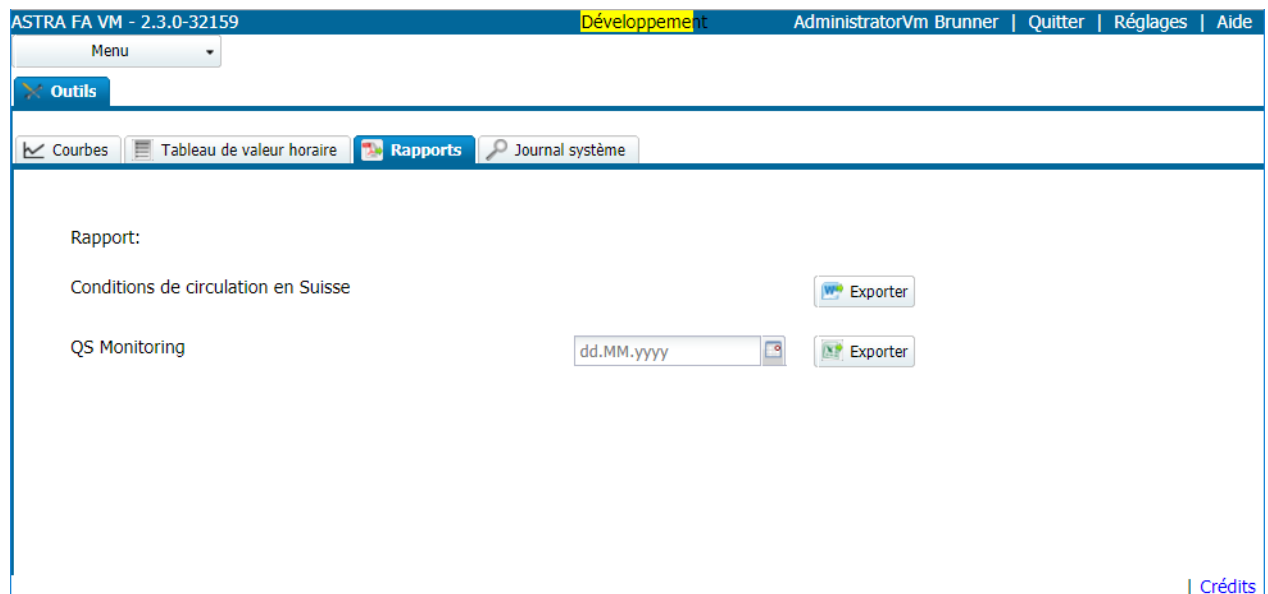

4.12.3. Surveillance des utilisateurs

Contenu dans le manuel d'utilisateur global.

4.12.4. Journal système

Contenu dans le manuel d'utilisateur global.

4.12.5. Tableau de valeur horaire

Le tableau de valeur horaire présente les données des sections transversales de mesure. Plusieurs sections transversales de mesure peuvent être organisées en groupes. Les valeurs horaires peuvent être affichées et ventilées par classe de véhicule si besoin.

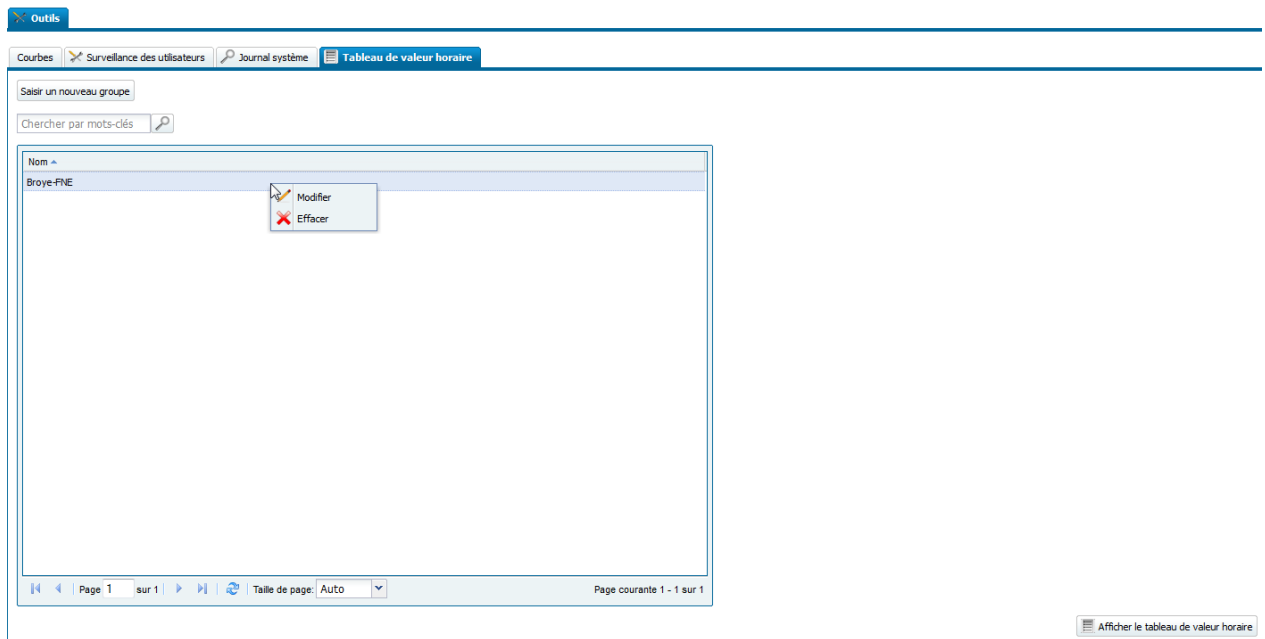

Un clic sur le bouton « Saisir un nouveau groupe » ouvre un nouvel onglet permettant de créer un nouveau groupe de sections transversales de mesure.

A l'aide du menu contextuel, des groupes existants peuvent être édités. La même vue est alors affichée.

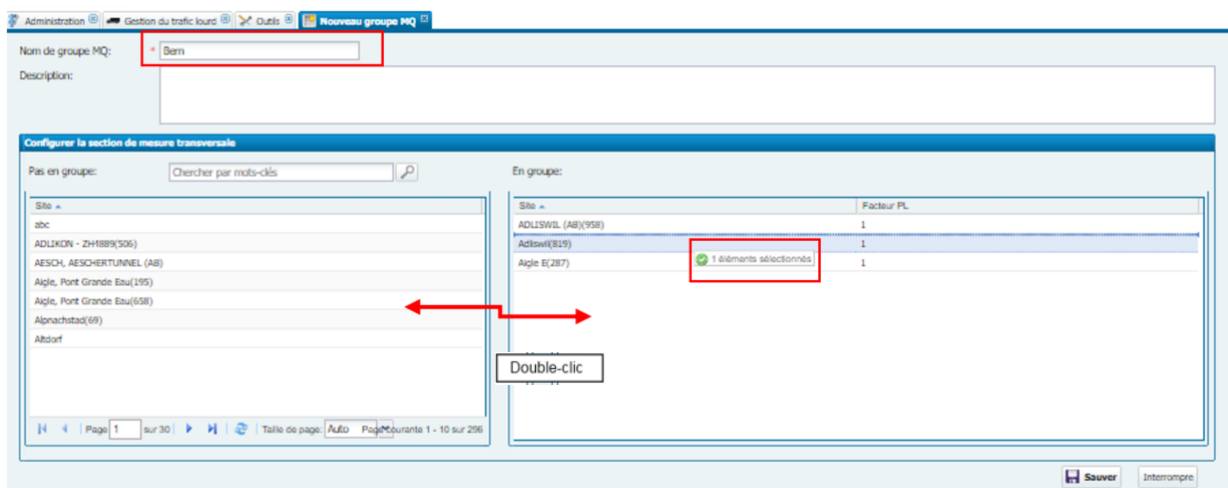

La saisie d'un nom pour le groupe est obligatoire, la description est facultative. Par un double-clic, les sections transversales de mesure sélectionnées peuvent être déplacées du tableau de gauche vers celui de droite et inversement. Dans le tableau de droite, les éléments peuvent être triés au moyen du Drag & Drop.

Un double-clic sur un groupe du tableau des valeurs horaires ouvre les valeurs de ses sections transversales de mesure dans un nouvel onglet. La section « Configuration » permet de restreindre et ventiler les valeurs affichées.

Configuration

Tableau de valeur horaire A1 Zurich - Winterthur

Valeur actuelle dernière 5/15/60 minutes

Date	Heure	CH11461313_1 Brüttisellen N St-Gall Tous (1-10) [UVéh./h] Facteur PL: 1	CH11461313_1 Brüttisellen N St-Gall PL (8-10) [véh./h]	CH11461313_2 Brüttisellen N Zurich Tous (1-10) [UVéh./h] Facteur PL: 1	CH11461313_2 Brüttisellen N Zurich PL (8-10) [véh./h]	CH28461313_1 Winterthur Kempthal St-Gall Tous (1-10) [UVéh./h] Facteur PL: 1	CH28461313_1 Winterthur Kempthal St-Gall PL (8-10) [véh./h]	CH28461313_2 Winterthur Kempthal Zurich Tous (1-10) [UVéh./h] Facteur PL: 1	CH2846131 Winterthur I Zurich PL (8-10) [véh./h]
24.07.2014	11:32 - 11:37	0	0	0	0	0	0	0	0
24.07.2014	11:22 - 11:37	0	0	0	0	0	0	0	0
24.07.2014	10:37 - 11:37	0	0	0	0	0	0	0	0

Valeur horaire

Date	Heure	CH11461313_1 Brüttisellen N St-Gall Tous (1-10) [UVéh./h] Facteur PL: 1	CH11461313_1 Brüttisellen N St-Gall PL (8-10) [véh./h]	CH11461313_2 Brüttisellen N Zurich Tous (1-10) [UVéh./h] Facteur PL: 1	CH11461313_2 Brüttisellen N Zurich PL (8-10) [véh./h]	CH28461313_1 Winterthur Kempthal St-Gall Tous (1-10) [UVéh./h] Facteur PL: 1	CH28461313_1 Winterthur Kempthal St-Gall PL (8-10) [véh./h]	CH28461313_2 Winterthur Kempthal Zurich Tous (1-10) [UVéh./h] Facteur PL: 1	CH2846131 Winterthur I Zurich PL (8-10) [véh./h]
22.07.2014	00:00 - 01:00	0	0	0	0	0	0	0	0
22.07.2014	01:00 - 02:00	0	0	0	0	0	0	0	0
22.07.2014	02:00 - 03:00	0	0	0	0	0	0	0	0
22.07.2014	03:00 - 04:00	0	0	0	0	0	0	0	0
22.07.2014	04:00 - 05:00	0	0	0	0	0	0	0	0
22.07.2014	05:00 - 06:00	0	0	0	0	0	0	0	0
22.07.2014	06:00 - 07:00	0	0	0	0	0	0	0	0
22.07.2014	07:00 - 08:00	0	0	0	0	0	0	0	0
22.07.2014	08:00 - 09:00	0	0	0	0	0	0	0	0
22.07.2014	09:00 - 10:00	0	0	0	0	0	0	0	0
22.07.2014	10:00 - 11:00	0	0	0	0	0	0	0	0

Exporter

Deux tableaux sont affichés :

- Valeur actuelle : Les valeurs actuelles des sections transversales de mesure.
- Valeur horaire : Les valeurs selon les restrictions de temps définies dans la section de configuration.

Les tableaux peuvent être exportés au format Excel avec le bouton correspondant en bas à droite.

4.13. Administration

Contenu dans le manuel d'utilisateur global.

4.13.1. Carnet d'adresse

Contenu dans le manuel d'utilisateur global.

4.13.2. Autorisations

Contenu dans le manuel d'utilisateur global.

4.13.3. Importer les données TMC

Contenu dans le manuel d'utilisateur global.

4.13.4. Calendrier

Contenu dans le manuel d'utilisateur global.

4.13.5. Message

Contenu dans le manuel d'utilisateur global.

4.13.6. Icônes de messages

Contenu dans le manuel d'utilisateur global.

4.13.7. Journal

Les entrées du journal qui sont créées par l'utilisateur nécessitent une catégorie et un mot-clé. FA VM permet de gérer ces propriétés. Une catégorie peut contenir plusieurs mots-clés.

Name	Ersteller	Erstelldatum
> Verkehrsmanagement/spontane Ereignisse (VM)	Tech User	25.04.2014 11:59
> Schwerverkehrsmanagement (SVN) s	Tech User	25.04.2014 11:59
> Baustellenmanagement (BM)	Tech User	25.04.2014 11:59
✓ Geplante Ereignisse (Ereigniskalender)	Tech User	25.04.2014 11:59
Diverses	Tech User	25.04.2014 11:59
Feiertag	Tech User	25.04.2014 11:59
Ferien	Tech User	25.04.2014 11:59
Fussballmatch	Tech User	25.04.2014 11:59
Grossanlass von internationaler Bedeutung	Tech User	25.04.2014 11:59
Grossanlass von nationaler Bedeutung	Tech User	25.04.2014 11:59
Grossanlass von regionaler Bedeutung	Tech User	25.04.2014 11:59
lokaler Feiertag	Tech User	25.04.2014 11:59
Messe	Tech User	25.04.2014 11:59
Signalisation	Tech User	25.04.2014 11:59
> Meteo/Umwelt	Tech User	25.04.2014 11:59
> Systeme intern (exkl. Gebäude)	Tech User	25.04.2014 11:59
> Systeme extern	Tech User	25.04.2014 11:59
> Alarmer/VULPLUS	Tech User	25.04.2014 11:59

De nouvelles catégories peuvent être créées.

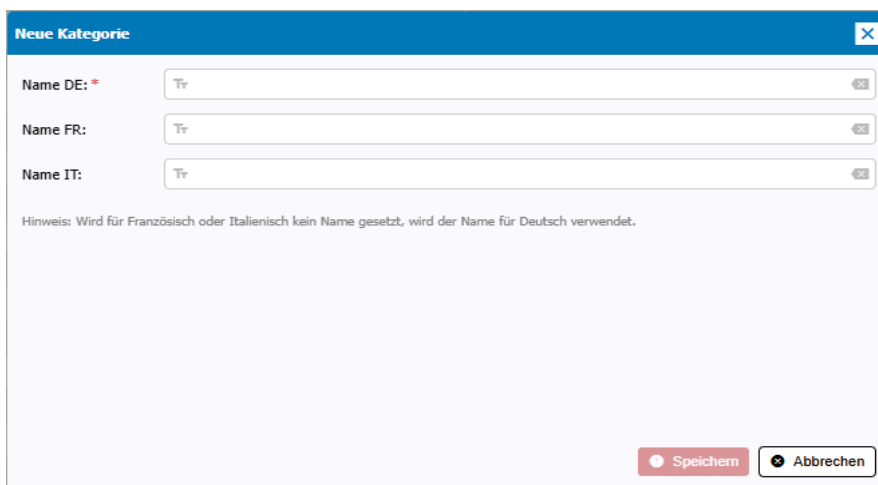

Au moins un nom doit être donné à la catégorie. La traduction en français et italien n'est pas obligatoire.

The screenshot shows the 'Neue Kategorie' form with three input fields: 'Name DE: *', 'Name FR:', and 'Name IT:'. Each field contains the text 'Tr'. Below the fields, a note reads: 'Hinweis: Wird für Französisch oder Italienisch kein Name gesetzt, wird der Name für Deutsch verwendet.' At the bottom right, there are two buttons: 'Speichern' and 'Abbrechen'.

De nouveaux mots-clés peuvent être ajoutés à la catégorie.



Les catégories et leurs mots-clés associés sont proposés à l'utilisateur lors de la création d'une entrée du journal.

Neues Stichwort ✕

Kategorie: *

Name DE: *

Name FR:

Name IT:

Hinweis: Wird für Französisch oder Italienisch kein Name gesetzt, wird der Name für Deutsch verwendet.

L'utilisateur peut modifier une catégorie existante (la renommer) ou la supprimer.

Administration

Adressbuch Berechtigungen TMC Daten importieren Kalender Meldewesen Meldungssicons Journal

Kategorien und Stichworte

Neue Kategorie Neues Stichwort

Name	Ersteller
> Verkehrsmanagement/spontane Ereignisse (VM)	Tech User
> Schwerverkehrsmanagement (SVM) s	Tech User
> Baustellenmanagement (BM)	Tech User
Geplante ... (er)	Tech User
Diverses	Tech User
Feiertag	Tech User
Ferien	Tech User
Fussball	Tech User
Grossanl ... eutung	Tech User
Grossanl ... ng	Tech User
Grossanlass von regionaler Bedeutung	Tech User

Context menu options: Bearbeiten, Löschen, Spalten, Zurücksetzen



Avertissement : Lors de la suppression d'une catégorie, tous les mots-clés de cette catégorie sont également supprimés et les futures entrées du journal ne pourront plus choisir ces informations. Les anciennes entrées du journal conservent cependant les anciennes valeurs.

4.13.8. Sections transversales de mesure et compteurs

Contenu dans le manuel d'utilisateur global.

4.14. Envoi de messages

Contenu dans le manuel d'utilisateur global.

4.14.1. Envois

Contenu dans le manuel d'utilisateur global.

4.14.2. Destinataires

Contenu dans le manuel d'utilisateur global.

4.14.3. Modèle

Contenu dans le manuel d'utilisateur global.

5. Organisation de support et contacts

5.1. Organisation de support locale de l'utilisateur

Les utilisateurs (polices cantonales, etc.) qui disposent d'un support métier local, à savoir de super-utilisateurs formés par l'OFROU, doivent en premier lieu s'adresser à ceux-ci en cas de dérangement ou de questions d'utilisation. Les personnes qui assurent le support local sont des spécialistes dans le domaine de la gestion des exigences et jouent ainsi un rôle central dans le développement des FA VM/BM.

5.2. Service Desk central

Le Service Desk de l'exploitant global est **le point de contact central** (en tant que SPOC) **de tous les utilisateurs des FA VM/BM** et est à leur disposition.

L'exploitant global opère un Service Desk central (ou un piquet) durant les heures de service définies (7 x 24 h) avec des **canaux de contact définis et communiqués** :

- **Téléphone**
 - allemand : 058 660 00 10
 - français : 058 660 00 20
 - italien : 058 660 00 30

Horaire du support : 7 x 24h
- **Courriel**
 - servicedesk@abraxas.ch

Horaire du support : lundi – vendredi, 7 h – 18 h
- **Portail Self-Service**
 - Adresse : <http://abraxas.service-now.com/ess>

Horaire du support : lundi – vendredi, 7 h – 18 h

Tous les incidents (*incidents*) et les demandes de service (*service requests*) sont saisis dans le système de tickets *Service Now*, indépendamment du canal par lequel ils ont été transmis (téléphone, courriel ou portail Self-Service). Le 1^{er} niveau de support technique (VMZ-CH) dispose d'un accès au système de tickets.



Remarque : les messages de toute nature (demande, dérangement) doivent être quittancés par le Service Desk en l'espace de 10 minutes maximum durant l'horaire de support (lundi – vendredi, 7 h – 18 h), indépendamment du canal de contact choisi.



Remarque : en dehors des heures de support, seule une disponibilité téléphonique est assurée dans l'espace de 15 minutes au maximum. En d'autres termes, il ne sera pas répondu aux messages envoyés par courrier électronique ou via le portail Self-Service.



Remarque : lorsque l'adresse électronique de l'expéditeur est présente dans l'annuaire du FA VM, le compte client de l'OFROU est directement assigné dans le ticket.



Avertissement : sans l'autorisation de l'organisation de l'exploitation (contact à travers le Service Desk), les solutions isolées provisoires (GEWI-TIC entre autres) ne peuvent plus être utilisées.

5.3. Déroulement en cas d'annonce de panne

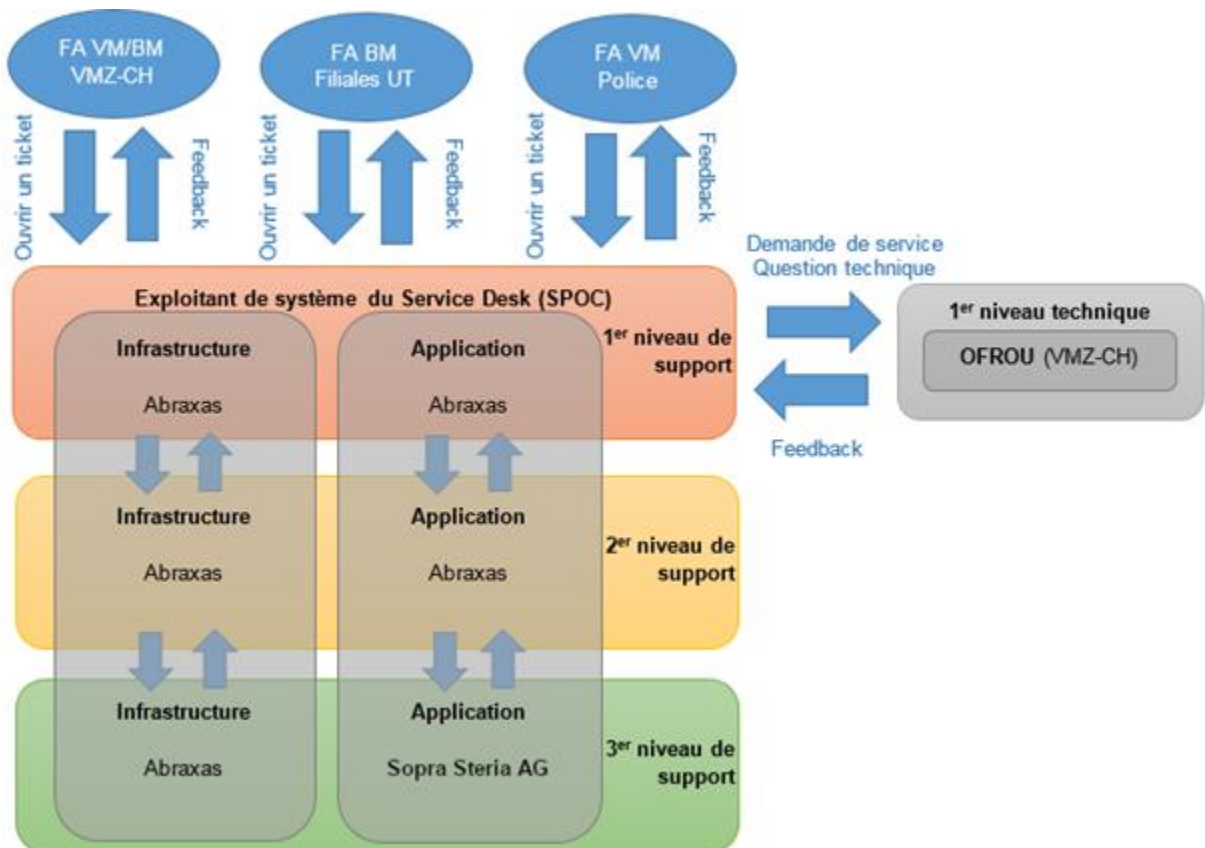

Figure 2 : support opérationnel

- **Service Desk (SD)** : il est du ressort de l'exploitant global en tant que SPOC central pour les thèmes liés aux FA VM/BM. Une différence est faite entre *Incident* (panne) et *Service Request* (demande). Le Service Desk a pour tâche d'informer les utilisateurs finaux / clients en cas de pannes. Il se charge de réagir aux Service Request et garantit une documentation adéquate pour toutes les demandes de support dans le système de ticketing.
- **1^{er} niveau de support (1^{er}) pour les incidents** : il est fourni par l'exploitant global dans le délai du temps de réponse exigé. Chargé de répondre aux demandes liées à la gestion, configuration et applications, il coordonne et surveille également la gestion des incidents (*Incident Management*).
- **1^{er} niveau de support (1^{er}) pour les questions techniques** : il est fourni par la télématique des transports de la VMZ-CH, même si c'est au Service Desk de répondre directement aux questions techniques déjà connues.
- **2^e niveau de support (2^e)** : il est assuré par l'exploitant global (si nécessaire avec le concours des fournisseurs et/ou des exploitants des sous-systèmes) dans les délais du temps de réponse exigé. Il est responsable de la disponibilité de toutes les infrastructures et applications (exploitation et entretien). Il remédie aux pannes de l'infrastructure et des applications.
- **3^e niveau de support (3^e)** : pour les questions techniques, le support est assuré par l'exploitant global ; pour les questions relatives aux applications, le support est assuré par les fournisseurs (développeurs de logiciels des FA). Selon les cas, il se peut aussi que d'autres fournisseurs doivent être inclus. L'exploitant global est toujours responsable de la transmission des tickets et de la surveillance et coordination de la résolution des incidents.

Le Service Desk est le SPOC pour les utilisateurs des FA en cas de pannes et de questions. Il est responsable du traitement des tickets vis-à-vis des utilisateurs.

Dans le cadre d'une opération de réparation, les utilisateurs ayant signalé la panne sont informés par courriel de l'avancement des travaux.

A. Description détaillée des fonctionnalités

A.1. Conditions de circulation, prévision du trafic et informations sur le temps de parcours

Contenu dans le manuel d'utilisateur global.

A.2. Modifier les autorisations d'un rôle métier

Contenu dans le manuel d'utilisateur global.

B. Configuration de la place de travail

Navigateurs et versions supportés

Le tableau suivant répertorie les navigateurs supportés pour FA VM. Tous les autres types de navigateurs et/ou versions ne sont pas pris en compte et pourraient rencontrer divers problèmes (problème d'interface utilisateur, etc.) :

Navigateur	Version
Firefox (FF)	ESR 68
Microsoft Edge Chromium (Edge)	91.0.864.41



Remarque : Afin de s'assurer une utilisation standard de FA VM avec toutes les fonctionnalités, Firefox doit être préféré (avec le plugin multi-écrans).



Avertissement : Afin d'imprimer correctement un écran de l'application, il faut activer l'option « Imprimer l'arrière-plan » dans les options d'impression.

Configuration des places de travail multi-écrans à la VMZ

Pour pouvoir adapter une place de travail en mode multi-écrans, une version supportée de Firefox doit être installée ainsi qu'un plugin spécifique. Voir chapitre 2.3.5.

1) Ouvrir le menu principal de Firefox puis cliquer sur « Add-ons » :

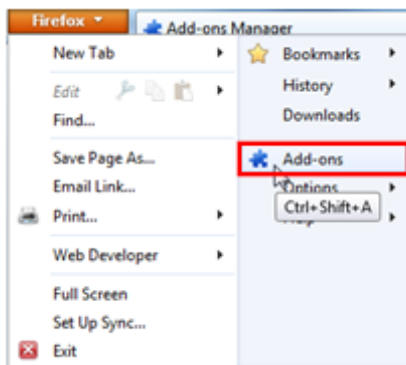

2) Sélectionner le menu Install « Add-on From File... » :

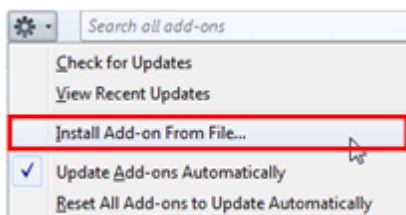

3) Choisir le fichier correspondant au plugin Firefox (format .xpi) et l'installer



Remarque : Le plugin multi-écrans n'est disponible que pour la version supportée de Firefox. Les autres versions ne sont pour le moment pas supportées.

C. Glossaire

Mot	Signification
ADM	Administration
AUD	Audit avec le journal
BAU	Gestion des chantiers
DB	Chantier de longue durée
DWH	Data-Warehouse
FA VM	Application métier de gestion du trafic
FA BM	Application métier de gestion des chantiers
UT	Unité territoriale
GUI	Interface graphique
GIS	Système d'information géographique
KLZ	Centrale cantonale de gestion du trafic
IAM	Gestion des identités et des accès (Identity and Access Management)
IVE	Envoi d'informations
LC	Code de lieu (location code)
LDAP	Annuaire central des utilisateurs fédéraux (Lightweight Directory Access Protocol)
MET	Météo
MW	Messages trafic
Objets	Messages, tâches, etc.
RLZ	Centrale régionale de gestion du trafic
RPT	Reporting
POI	Point of Interest
CCTL	Centre de compétence du trafic lourd
SWG	Service du feu du Gothard
TB	Chantier de courte durée
TP INA	Projet applications intégrées
VAN	Manifestations
VDV	Centre de données sur les transports
VID	Vidéo
VIZ	Centrale d'information routière
VM-CH	Gestion du trafic en Suisse
VMM	Gestion des mesures pour la gestion du trafic
VMW	Mesures du trafic
VMZ-CH	Centrale nationale suisse de gestion du trafic
VP	Prévision du trafic
VZ	Etat du trafic